

Rivestimenti, pavimentazioni e legno per giardino. L'assortimento Pircher.



Impressum

Pircher Oberland Srl
Via Frau Emma 91
39039 Villabassa (BZ)
Tel. +39 0474 971 111
info@pirchereu

Stampa

Longo SpA, Bolzano

Foto / Illustrazioni

Marketing Pircher
Alex Filz
Alfred Tschager
Holzland Fuchs, Latsch
Foto Wieser
Foto Fratelli Zambroni, Reggiolo
Foto Harald Wisthaler, Innichen
Foto Sofia Andersson
stock.adobe.com
MOSO®
Designer: Collaboratorio

Indice

Cultura del legno e orientamento al cliente	2	Legno per giardino	48
I legni, le lavorazioni, i trattamenti e le finiture	6	Frangivento e grigliati	50
Rivestimenti in legno	10	Living	51
Vertic	12	Scala	55
Rombic	15	Variant	57
Conic	16	Country	61
Profilo Fase	17	Garbino	63
Profilo rotondo	18	Baia	65
Listello a profilo romboidale	19	Montante, Ferramenta e Kit porte	66
TIGA-Clip per facciate	21	Recinzioni	70
OrganoWood® NOWA	22	Bressanone	71
MOSO® Bamboo X-treme®	23	Merano	72
Pavimentazioni in legno	24	Traversino	73
Pino impregnato	26	Mobili giardino	74
Larice alpino	27	Sirmione	75
Larice silver	29	Double Face	78
OrganoWood® NOWA	30	Fioriere e ortoalto	80
MOSO® Bamboo X-treme®	32	Sirmione	81
Listelli di sottostruttura	38	Fanes	83
Semilavorati	40	Protezione e Manutenzione	84
Tavole piallate e morale piallato	41		
Legno lamellare in abete	44		
Legno lamellare in pino impregnato	44		
Legno lamellare in larice alpino	45		
Profili facciata colorabili	46		
Semilavorati per grigliati e recinzioni	47		



Cultura del legno e orientamento al cliente

Da quasi un secolo, Pircher unisce tradizione e competenze con tecnologie innovative e propone ai suoi clienti prodotti in legno di alta qualità e dal design moderno.

Qualità

Il legno è oggi considerato un materiale innovativo per un futuro sostenibile. Pircher garantisce la massima qualità grazie all'utilizzo di legno certificato e all'eccellente servizio clienti.

Competenza

Pircher affianca i suoi clienti attraverso una consulenza professionale e una continua ricerca di soluzioni e lavorazioni innovative.

Vasta gamma e pronta consegna

Grazie ad una struttura organizzativa snella e ad un centro logistico funzionale, Pircher garantisce un rapido processo di consegna e una vasta gamma di prodotti sempre disponibili.



La scelta

Il legno è una risorsa preziosa e di grande importanza per il futuro. Da sempre è molto apprezzato e può essere trasformato in prodotti di alta qualità.

Legno certificato

Dal bosco al prodotto: il legno proviene da foreste gestite in maniera sostenibile.



Il fascino

Il larice alpino cresce tra 1200 e 2000 m di altitudine. I climi freddi facilitano una crescita lenta e regolare, creando un materiale omogeneo. Il larice ha un ruolo fondamentale nell'ecosistema del bosco ed è l'unica specie forestale dell'arco alpino a foglie caduche. Abeti e pini invece, sono caratterizzati da una crescita rapida.

La lavorazione

La lavorazione avviene in modo naturale. Nella piallatura viene garantita un'elevata qualità e precisione.

Lavorazioni superficie

In base alle richieste dei clienti si lavora il legno nel rispetto della sua essenza.

L'essiccazione

Il legno di larice, pino o abete viene essiccato in apposite camere di essiccazione fino a raggiungere un'umidità del legno ottimale per la successiva lavorazione.

La colorazione

Con impianti moderni viene realizzata sul legno una superficie colorata di alta qualità e durabilità per esaltare il legno, non mascherarlo.

Innovazione e controllo

Dalla lavorazione della materia prima fino alla realizzazione del prodotto finito si garantisce il controllo di qualità del prodotto.



La perfezione esiste e ha dei difetti bellissimi

Il legno è natura. E la natura ci regala bellissimi difetti che rendono ogni legno un capolavoro unico.

La sua fonte di vita.

L'accumulo di umidità è una caratteristica naturale del legno, senza la quale non potrebbe esistere.

La formazione di fessure durante i periodi più secchi, sebbene rara, è un fenomeno naturale e non indice di qualità scadente o deterioramento.

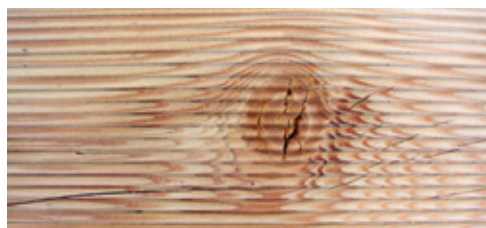

La sua storia.

Molti legni hanno una speciale formazione di nodi, molto caratteristica.

I nodi fissi non sono un difetto ma rispecchiano la storia dei suoi rami.



Il suo elisir.

Il larice alpino è ricco di preziosa resina di larice: il suo elisir di lungavita.

La fuoriuscita di questa resina è dovuta alla vitalità del legno.



I nostri legni



L - Larice
Naturale



G - Larice
ingrigito

LARICE ALPINO

- Il legno di larice alpino grazie alla sua maggiore durabilità e resistenza agli agenti atmosferici è perfettamente adatto all'uso esterno (es. rivestimenti di facciate, decking, grigliati e frangivista).
- Il larice è il legno di conifera più pesante e allo stesso tempo più duro tra quelli autoctoni
- Si lavora direttamente in modo naturale, senza ulteriori trattamenti chimici
- Cresce in zone collinari e talvolta molto impervie, a un'altitudine dai 1.200-2.000 m sul livello del mare
- Venatura affascinante, bella tonalità rossastra
- Classe di durabilità naturale 3-4

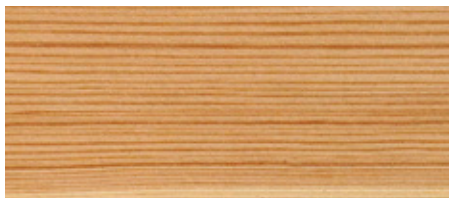

Pino
modificato:
Organowood



I - Pino
impregnato
in autoclave

PINO Organowood®

- Il legno di pino viene impregnato a pressione in autoclave per l'uso esterno.
- Questo trattamento rende il legno più resistente all'attacco di funghi o insetti e ne aumenta il ciclo di vita.
- L'alburno del pino si presta benissimo all'impregnazione.
- L'alburno bianco-giallastro del pino contrasta nettamente con il durame bruno-rossastro.
- Classe di durabilità naturale 1-2 (impregnato a pressione).

Pino modificato: **Organowood®**



O - Abete
oliato 103N,
grigio luce



O - Abete
oliato 112N,
marrone noce



O - Abete
oliato 109N,
grigio bruno

ABETE

- Il legno di abete rosso viene rifinito in fabbrica per uso esterno ed è disponibile in diverse tonalità di colore.
- È la specie legnosa più diffusa in Europa centrale e in Scandinavia e quindi la più importante per le costruzioni.
- Legno tenero e di facile lavorazione
- Legno chiaro, di colore giallo-biancastro, con nodi piccoli
- Classe di durabilità naturale 4

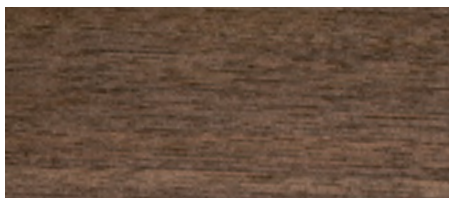

BAMBÙ

- La rapida crescita e l'abbondante disponibilità rende il bambù una fonte perfetta per l'utilizzo in molteplici applicazioni.
- Dopo 5 anni avviene la raccolta.
- Il bambù come materia prima non può essere utilizzato all'esterno senza che venga eseguito preventivamente un trattamento protettivo.
- Per ottenere un prodotto durevole viene trattato attraverso un processo di trattamento termico.



SCHEDA TECNICA DEL LEGNO

	Larice	Pino	Abete	Bambú
Peso specifico - umidità 12-15%:	470-650 kg/m ³	510-550 kg/m ³	430-470 kg/m ³	+/- 1.150 kg/m ³
Durezza (Brinell) N/mm ²	19-25	14-23	12-16	95
Durabilità secondo DIN EN 350	3-4	3-4	4	1
Colorazione	mediamente adatto	mediamente adatto	molto adatto	marrone
Nodi	da fino a grossolano	da fino a grossolano	fini	senza nodi
Ritiro e rigonfiamento	medio	moderato	moderato	molto basso
Svergolamento/ imbarcamiento	medio	medio	bassa	molto basso
Rilascio tannino	possibile	non noto	non noto	non noto
Resina	medio-alta	medio	bassa	no
Reazione ferro-tannino	bassa	---	---	non noto
Tendenza alla fessurazione	alta	medio	moderato	non noto



Foto: MOSO®

Trattamento OrganoWood® NOWA

OrganoWood® NOWA è una soluzione innovativa e naturale per uso esterno. Grazie al trattamento senza biocidi con una miscela minerale brevettata a base d'acqua, il legno è particolarmente durevole e resistente alla marcescenza. Come materia prima viene utilizzato legno di pino nordico di alta qualità, particolarmente adatto al trattamento di pressatura. OrganoWood® NOWA soddisfa gli standard più elevati in termini di durata (DKL 1).

Lavorazioni in superficie

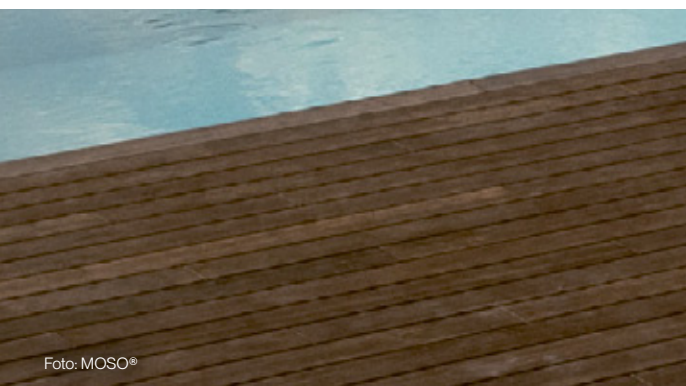
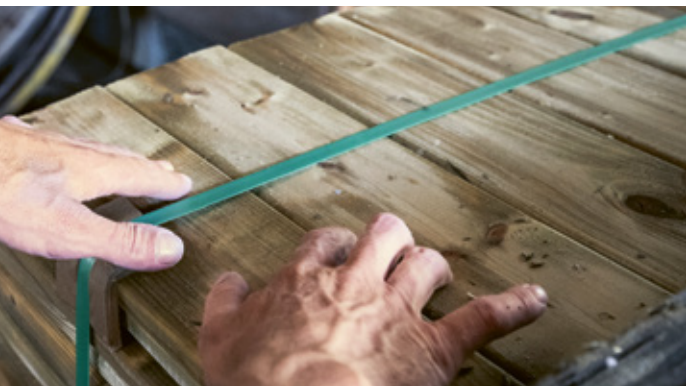
Superficie con **STRUKTURA**

Questo processo di lavorazione mette in risalto le venature naturali del legno e mette in secondo piano altri aspetti del legno, come sacche di resina, crepe o altro.

La superficie strutturata migliora inoltre l'aderenza della vernice e assicura un'eccellente e durevole tenuta della finitura.

STRUKTURA può essere realizzato su qualsiasi tipo di legno entro le seguenti dimensioni:

- spessore massimo: 600 mm
 - larghezza massima: 600 mm
- 1 lato, 2 lati, 4 lati (legno squadrato)

Trattamento del legno

Impregnazione in autoclave

L'impregnazione in autoclave secondo la norma DIN 68800 protegge il legno dagli agenti atmosferici e dall'attacco di funghi ed insetti, assicurando una protezione totale di 12 mesi all'anno. Il legno impregnato non teme sole, pioggia o neve.

Classe 3: classe di impregnazione per prodotti non a contatto con il terreno

Classe 4: classe di impregnazione per prodotti a contatto con il terreno

Trattamento del bambú

Il trattamento del MOSO® Bamboo X-treme® attraverso un processo produttivo denominato Thermo-Density® vedi pag. 32

Finiture

Finitura-Premium con Idro-Olio

La soluzione ottimale per mantenere il legno sempre bello nelle aree esterne esposte alle intemperie. L'idro-olio è adatto a tutte le applicazioni esterne e offre una protezione ottimale grazie alla protezione UV+ e alla tecnologia Radical Block.

Grazie alla formula autoconsumante, la manutenzione e la cura sono finalmente più facili senza carteggiare, laddove le soluzioni tradizionali erano complicate e costose.

Vantaggi:

- Autoconsumante e non si sfalda
- Non è necessaria la carteggiatura
- Resistente alla luce del sole
- Impedisce la formazione di muffe, funghi e batteri
- Resistente all'acqua
- Protegge dall'aria di mare, dall'abrasione e dal calpestio
- Permette la naturale traspirazione del legno e ne esalta le proprietà originarie
- Rispettoso dell'ambiente e inodore

Tipo di verniciatura:

- Idro-Olio per esterni con effetto di impregnazione ed elevata penetrazione
- Adatto sia per legni teneri che per legni duri
- 1 applicazione con il metodo flow-coating per tutti i prodotti finiti del catalogo

Intervallo di manutenzione in funzione dell'esposizione agli agenti atmosferici:

- 3-4 anni (1 applicazione)
- 5-6 anni (2 applicazioni)

Gamma colori standard



103N



112N



109N



101N



104N



102N

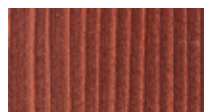

107N



113N



111N



114N



110N



215N



Lärche ingrigito



03 - Bianco | Solo con vernice a base d'acqua

Vernice a base d'acqua

La vernice a base d'acqua è una valida alternativa al nostro trattamento premium con idro-olio ed è disponibile in un'ampia gamma di tonalità.

Tipo di verniciatura::

- Impregnante a base d'acqua, con protezione UV e buon potere coprente
- Adatto per legni di conifere e latifoglie

Intervallo di manutenzione in funzione dell'esposizione agli agenti atmosferici:

- 2-3 anni (1 applicazione)

Gamma colori:

- Standard ed estesa + Bianco

Tonalità su richiesta:

Oltre alle 12 tonalità standard, su richiesta è possibile ottenere la tonalità desiderata. Inoltre, su richiesta, è possibile realizzare qualsiasi sistema di verniciatura e di tonalità presente sul mercato. È possibile richiedere campioni di colore. Quantità min.: 100 m²



Rivestimenti in legno

Qualità intramontabile per progetti edilizi sostenibili e su misura.



Per la realizzazione di facciate e rivestimenti in legno di un'elevata qualità estetica, Pircher propone ai suoi clienti un assortimento ampio e variegato di legni, profili e dimensioni.

Attraverso un servizio di consulenza professionale, ci impegniamo a supportare i nostri clienti nella progettazione delle facciate, individuando soluzioni ottimali per rispondere alle loro esigenze. Oltre ai nostri prodotti standard, offriamo anche prodotti personalizzati in varie forme e finiture. I vari profili, le diverse superfici e le rifiniture possono essere combinati in un'infinità di modi, garantendo una libertà creativa senza limiti.



Vertic

Perlina doppio uso, maschio-femmina



Vertic

Perlina doppio uso, maschio-femmina
Larice alpino, angoli arrotondati

Art. Nr.	spessore mm	larghezza mm	misura a copertura mm	lunghezza mm	piallato	spazzolato	grezzo	Verniciatura 1x	Idro-olio ingrigitto 1x	Idro-olio appli. 2x
671772	20	70	54	3000	•	•	•	•	•	•
671773	20	70	54	4000	•	•	•	•	•	•
671774	20	70	54	5000	•	•	•	•	•	•



Vertic

Perlina doppio uso, maschio-femmina
Larice alpino, angoli arrotondati

Art. Nr.	spessore mm	larghezza mm	misura a copertura mm	lunghezza mm	piallato	spazzolato	grezzo	Verniciatura 1x	Idro-olio ingrigitto 1x	Idro-olio appli. 2x
671777	20	95	79	3000	•	•	•	•	•	•
671778	20	95	79	4000	•	•	•	•	•	•
671779	20	95	79	5000	•	•	•	•	•	•



Vertic

Perlina doppio uso, maschio-femmina
Larice alpino, angoli arrotondati

Art. Nr.	spessore mm	larghezza mm	misura a copertura mm	lunghezza mm	piallato	spazzolato	grezzo	Verniciatura 1x	Idro-olio ingrigito 1x	Idro-olio appli. 2x
671782	20	115	99	3000	•	•	•	•	•	•
671783	20	115	99	4000	•	•	•	•	•	•
671784	20	115	99	5000	•	•	•	•	•	•

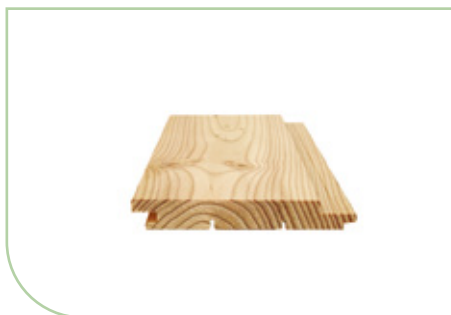

Vertic

Perlina doppio uso, maschio-femmina
Larice alpino, angoli arrotondati

Art. Nr.	spessore mm	larghezza mm	misura a copertura mm	lunghezza mm	piallato	spazzolato	grezzo	Verniciatura 1x	Idro-olio ingrigito 1x	Idro-olio appli. 2x
671787	20	140	124	3000	•	•	•	•	•	•
671788	20	140	124	4000	•	•	•	•	•	•
671789	20	140	124	5000	•	•	•	•	•	•





Vertic

Perlina doppio uso, maschio-femmina
Larice alpino, angoli arrotondati



Art. Nr.	spessore mm	larghezza mm	misura a copertura mm	lunghezza mm	piallato	spazzolato	grezzo	Verniciatura 1x	Idro-olio ingrigito 1x	Idro-olio appli. 2x
671797	42	70	54	3000	•	•	•	•	•	•
671798	42	70	54	4000	•	•	•	•	•	•
671799	42	70	54	5000	•	•	•	•	•	•



Vertic

Perlina doppio uso, maschio-femmina
Larice alpino, angoli arrotondati



Art. Nr.	spessore mm	larghezza mm	misura a copertura mm	lunghezza mm	piallato	spazzolato	grezzo	Verniciatura 1x	Idro-olio ingrigito 1x	Idro-olio appli. 2x
671792	32	70	54	3000	•	•	•	•	•	•
671793	32	70	54	4000	•	•	•	•	•	•
671794	32	70	54	5000	•	•	•	•	•	•



Rombic

Listello a profilo maschio-femmina



Rombic

Listello a profilo maschio-femmina
Larice alpino, angoli arrotondati

Art. Nr.	spessore mm	larghezza mm	misura a copertura mm	lunghezza mm	piallato	spazzolato	grezzo	Verniciatura 1x	Idro-olio ingrigito 1x	Idro-olio appli. 2x
671760	25	70	50	4000	•	•	•	•	•	•
671761	25	70	50	5000	•	•	•	•	•	•



Rombic

Listello a profilo maschio-femmina
Larice alpino, angoli arrotondati

Art. Nr.	spessore mm	larghezza mm	misura a copertura mm	lunghezza mm	piallato	spazzolato	grezzo	Verniciatura 1x	Idro-olio ingrigito 1x	Idro-olio appli. 2x
671764	25	95	75	4000	•	•	•	•	•	•
671765	25	95	75	5000	•	•	•	•	•	•



Rombic

Listello a profilo maschio-femmina
Larice alpino, angoli arrotondati

Art. Nr.	spessore mm	larghezza mm	misura a copertura mm	lunghezza mm	piallato	spazzolato	grezzo	Verniciatura 1x	Idro-olio ingrigito 1x	Idro-olio appli. 2x
671768	25	115	95	4000	•	•	•	•	•	•
671769	25	115	95	5000	•	•	•	•	•	•

Conic

Perlina tipo scandola maschio-femmina



Conic

Perlina tipo scandola con maschio-femmina
Larice alpino, smussata sui lati



Art. Nr.	spessore mm	larghezza mm	misura a copertura mm	lunghezza mm	piallato	spazzolato	grezzo	Verniciatura 1x	Idro-olio ingrigitto 1x	Idro-olio appli. 2x
670873	25	140	120	3000	•	•	•	•	•	•
670874	25	140	120	4000	•	•	•	•	•	•
670875	25	140	120	5000	•	•	•	•	•	•



Conic OrganoWood® NOWA

Perlina tipo scandola con maschio-femmina
Abete nordico OrganoWood® NOWA, smussata sui lati



Art. Nr.	spessore mm	larghezza mm	lunghezza mm	piallato	spazzolato	grezzo	Verniciatura 1x	Idro-olio ingrigitto 1x	Idro-olio appli. 2x
5035905800	22	140	3600	•			SR	SR	SR
5035915800	22	140	4200	•			SR	SR	SR
5035925800	22	140	4800	•			SR	SR	SR

Profilo Fase

maschio-femmina



Profilo Fase

con maschio-femmina
Larice alpino, smussata sui lati



Art. Nr.	spessore mm	larghezza mm	dimensione copertura mm	lunghezza mm	piallato	spazzolato	grezzo	Verniciatura 1x	Idro-olio ingrigo 1x	Idro-olio appli. 2x
671810	20	95	87	3000	•	SR	SR	SR	SR	•
671811	20	95	87	4000	•	SR	SR	SR	SR	•
671812	20	95	87	5000	•	SR	SR	SR	SR	•



Profilo Fase

con maschio-femmina
Larice alpino, smussata sui lati



Art. Nr.	spessore mm	larghezza mm	misura a copertura mm	lunghezza mm	piallato	spazzolato	grezzo	Verniciatura 1x	Idro-olio ingrigo 1x	Idro-olio appli. 2x
671815	20	115	107	3000	•	SR	SR	SR	SR	•
671816	20	115	107	4000	•	SR	SR	SR	SR	•
671817	20	115	107	5000	•	SR	SR	SR	SR	•



Profilo Fase

con maschio-femmina
Larice alpino, smussata sui lati



Art. Nr.	spessore mm	larghezza mm	dimensione copertura mm	lunghezza mm	piallato	spazzolato	grezzo	Verniciatura 1x	Idro-olio ingrigo 1x	Idro-olio appli. 2x
671820	25	140	132	3000	•	SR	SR	SR	SR	•
671821	25	140	132	4000	•	SR	SR	SR	SR	•
671822	25	140	132	5000	•	SR	SR	SR	SR	•

Profilo rotondo

maschio-femmina



Profilo rotondo

con maschio-femmina
Larice alpino, smussata sui lati



Art. Nr.	spessore mm	larghezza mm	misura a copertura mm	lunghezza mm	piallato	spazzolato	grezzo	Verniciatura tx	Idro-olio ingrigito tx	Idro-olio appli. 2x
671825	20	95	87	3000	•	SR	SR	SR	SR	•
671826	20	95	87	4000	•	SR	SR	SR	SR	•
671827	20	95	87	5000	•	SR	SR	SR	SR	•



Profilo rotondo

con maschio-femmina
Larice alpino, smussata sui lati



Art. Nr.	spessore mm	larghezza mm	misura a copertura mm	lunghezza mm	piallato	spazzolato	grezzo	Verniciatura tx	Idro-olio ingrigito tx	Idro-olio appli. 2x
671829	20	115	107	3000	•	SR	SR	SR	SR	•
671830	20	115	107	4000	•	SR	SR	SR	SR	•
671831	20	115	107	5000	•	SR	SR	SR	SR	•



Profilo rotondo

con maschio-femmina
Larice alpino, smussata sui lati



Art. Nr.	spessore mm	larghezza mm	misura a copertura mm	lunghezza mm	piallato	spazzolato	grezzo	Verniciatura tx	Idro-olio ingrigito tx	Idro-olio appli. 2x
671834	25	140	132	3000	•	SR	SR	SR	SR	•
671835	25	140	132	4000	•	SR	SR	SR	SR	•
671836	25	140	132	5000	•	SR	SR	SR	SR	•

Listello a profilo romboidale



Rhombus

Profilo romboidale 30°
Larice alpino, angoli arrotondati



Art. Nr.	spessore mm	larghezza mm	lunghezza mm	piallato	spazzolato	grezzo	Verniciatura 1x	Idro-olio ingrigo 1x	Idro-olio appli. 2x
671059	25	70	3000
671060	25	70	4000
671061	25	70	5000



Rhombus

Profilo romboidale 30°
Larice alpino, angoli arrotondati



Art. Nr.	spessore mm	larghezza mm	lunghezza mm	piallato	spazzolato	grezzo	Verniciatura 1x	Idro-olio ingrigo 1x	Idro-olio appli. 2x
671805	25	115	3000
671806	25	115	4000
671807	25	115	5000



Rhombus

Profilo romboidale 30° con incastro per clip di montaggio
Larice alpino, angoli arrotondati



Art. Nr.	spessore mm	larghezza mm	lunghezza mm	piallato	spazzolato	grezzo	Verniciatura 1x	Idro-olio ingrigito 1x	Idro-olio appli. 2x
671068	25	70	3000	•	•	•	•	•	•
671070	25	70	4000	•	•	•	•	•	•
671075	25	70	5000	•	•	•	•	•	•



Rhombus

Profilo romboidale 45°, praticamente senza nodi - qualità 0/1
Larice alpino, angoli arrotondati



Art. Nr.	spessore mm	larghezza mm	lunghezza mm	piallato	spazzolato	grezzo	Verniciatura 1x	Idro-olio ingrigito 1x	Idro-olio appli. 2x
670262	20	68	3000	•	•	•	•	•	•
670263	20	68	3500	•	•	•	•	•	•
670264	20	68	4000	•	•	•	•	•	•
670266	20	68	5000	•	•	•	•	•	•



Rhombus

Profilo romboidale 45° con incastro per clip di montaggio, praticamente senza nodi - qualità 0/1
Larice alpino, angoli arrotondati



Art. Nr.	spessore mm	larghezza mm	lunghezza mm	piallato	spazzolato	grezzo	Verniciatura 1x	Idro-olio ingrigito 1x	Idro-olio appli. 2x
670132	20	68	3000	•	•	•	•	•	•
670133	20	68	3500	•	•	•	•	•	•
670134	20	68	4000	•	•	•	•	•	•
670136	20	68	5000	•	•	•	•	•	•



Rhombus OrganoWood® NOWA

Profilo romboidale 30°
pino nordico, trattato OrganoWood® NOWA, angoli arrotondati



Art. Nr.	spessore mm	larghezza mm	lunghezza mm	piallato	spazzolato	grezzo	Verniciatura 1x	Idro-olio ingrigito 1x	Idro-olio appli. 2x
5035955800	20	68	3600	•			SR	SR	SR
5035965800	20	68	4200	•			SR	SR	SR
5035975800	20	68	4800	•			SR	SR	SR

TIGA-Clip per facciate



TIGA-Clip

clip di montaggio compresa di vite di fissaggio in alluminio zincato.

24,4 x 22 mm

Art. Nr. 670956



TIGA-Clip

clip di montaggio compresa di vite di fissaggio in alluminio zincato.

40,5 x 44,5 mm

Art. Nr. 670957

Così funziona il montaggio:



segnare la posizione orizzontale per la clip iniziale



fissare la clip iniziale nella posizione segnata



inserire il listello romboidale con la fresatura



posizionare la clip ed inserirlo con una leggera pressione



fissare la clip sulla sottostruttura



finito!



OrganoWood® NOWA

Rivestimenti da esterno.

OrganoWood® NOWA è un legno trattato senza biocidi, dal colore neutro, verniciabile, con superficie liscia e uniforme.

Vedi più info su OrganoWood® NOWA a pag. 30



Foto: OrganoWood®



Conic OrganoWood® NOWA

Perlina tipo scandola con maschio-femmina
abete nordico trattamento OrganoWood® NOWA, smussata sui lati



Art. Nr.	spessore mm	larghezza mm	lunghezza mm	piallato	spazzolato	grezzo	Verniciatura 1x	Idro-olio ingrigito 1x	Idro-olio appli. 2x
5035905800	22	140	3600	•			SR	SR	SR
5035915800	22	140	4200	•			SR	SR	SR
5035925800	22	140	4800	•			SR	SR	SR



Rhombus OrganoWood® NOWA

Profilo romboidale 30°
pino nordico, trattato OrganoWood® NOWA, angoli arrotondati



Art. Nr.	spessore mm	larghezza mm	lunghezza mm	piallato	spazzolato	grezzo	Verniciatura 1x	Idro-olio ingrigito 1x	Idro-olio appli. 2x
5035955800	20	68	3600	•			SR	SR	SR
5035965800	20	68	4200	•			SR	SR	SR
5035975800	20	68	4800	•			SR	SR	SR

MOSO® Bamboo X-treme®

Rivestimenti da esterno.

Il rivestimento da esterno MOSO® Bamboo X-treme®, è una tavola massiccia da esterni ad alta densità, realizzata con strisce di bambù compresse. Uno speciale e unico processo di termotrattamento a 200°C, assicura a MOSO® Bamboo X-treme® la più alta classe possibile di durabilità secondo le norme EU, incrementandone la stabilità, la densità e conseguentemente la durezza.

Inoltre, al contrario degli altri prodotti in legno, MOSO® Bamboo X-treme® può raggiungere la classe di reazione al fuoco B-s1-d0 1) (EN-13501-1) senza l'impregnazione con costose e antiecologiche sostanze fuoco ritardanti. Il rivestimento Bamboo X-treme® con profilo Ribassato può essere installato con gli elementi di Fissaggio MOSO® (18 mm) oppure avvitato. Il profilo Trapezoidale, invece,

può essere solamente avvitato. Come ogni specie di legno tropicale, esposto alle differenti condizioni climatiche, MOSO® Bamboo X-treme® tenderà gradualmente ad ingrigire assumendo un aspetto naturale.

Vedi più Info su MOSO® Bamboo X-treme® a pag. 32

Profilo Ribassato



Profilo Trapezoidale

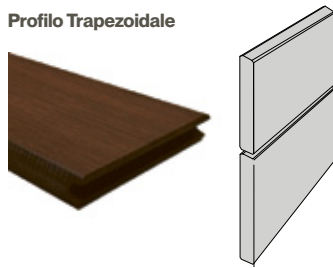

incastro maschio / femmina sulle teste

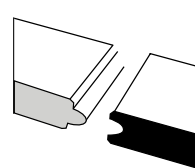

Profilo Ribassato & Trapezoidale

Art. Nr.	spessore mm	larghezza mm	lunghezza mm	
50360557	20	137	1850	Profilo da rivestimento facciata a doga liscia



50360556	18	75	1850	Profilo da rivestimento facciata romboidale
----------	----	----	------	---



50360555	20	137	1850	Profilo da rivestimento facciata doppio rombo
----------	----	-----	------	---



Pavimentazioni in legno

Soluzioni moderne e intramontabili per gli spazi esterni



Per la realizzazione di pavimentazioni e terrazze di alta qualità e dal fascino particolare, Pircher propone ai suoi clienti un assortimento ampio e variegato di legni, dimensioni e profili.

Attraverso un servizio di consulenza professionale, ci impegniamo a supportare i nostri clienti nella progettazione e realizzazione dei loro progetti, individuando soluzioni ottimali per rispondere nel miglior modo a tutte le richieste. Oltre ai nostri prodotti standard, offriamo anche prodotti personalizzati su misura.



Pino impregnato



Listone pavimento in pino impregnato - senza incastro

scanalato su entrambi i lati
in pino impregnato Classe 3

cm 2,4 x 11,5

400 h

Art. Nr. 506946564000



Larice alpino



Listone pavimenti in larice premium - con incastro

scanalato su entrambi i lati
in larice alpino con incastro
angoli arrotondati

cm 2,5 x 11,5	400 h	Art. Nr. 6713010000P
cm 2,5 x 11,5	500 h	Art. Nr. 6713020000P



Listone pavimento in larice

scanalatura fine su entrambi i lati
in larice alpino senza incastro
angoli arrotondati

1	cm 2,5 x 14	300 h	Art. Nr. 670211
		400 h	Art. Nr. 670212
		500 h	Art. Nr. 670213

2	cm 2,5 x 14	300 h	Art. Nr. 670011	STRUKTURA
		400 h	Art. Nr. 670012	
		500 h	Art. Nr. 670013	

1	cm 4,2 x 14	400 h	Art. Nr. 670242
---	-------------	-------	-----------------



Listone pavimento in larice

profilo francese su entrambi i lati
in larice alpino senza incastro
1 lato a vista
angoli arrotondati

1	cm 2,5 x 14	300 h	Art. Nr. 670221
		400 h	Art. Nr. 670222
		500 h	Art. Nr. 670223

1	cm 4,2 x 14	400 h	Art. Nr. 670246
---	-------------	-------	-----------------



Listone pavimento in larice

scanalato su entrambi i lati
in larice alpino senza incastro
1 lato a vista
angoli arrotondati

1	cm 2,5 x 14	300 h	Art. Nr. 670216
		400 h	Art. Nr. 670217
		500 h	Art. Nr. 670218

2	cm 2,5 x 14	300 h	Art. Nr. 670016	STRUKTURA
		400 h	Art. Nr. 670017	
		500 h	Art. Nr. 670018	

1	cm 4,2 x 14	400 h	Art. Nr. 670244
---	-------------	-------	-----------------

Larice alpino



Listone pavimento in larice con profilo antiscivolo - con incastro

scanalato su entrambi i lati
in larice alpino con incastro
angoli arrotondati

cm 2,5 x 14	300 h	Art. Nr. 670030
	400 h	Art. Nr. 670031
	500 h	Art. Nr. 670032

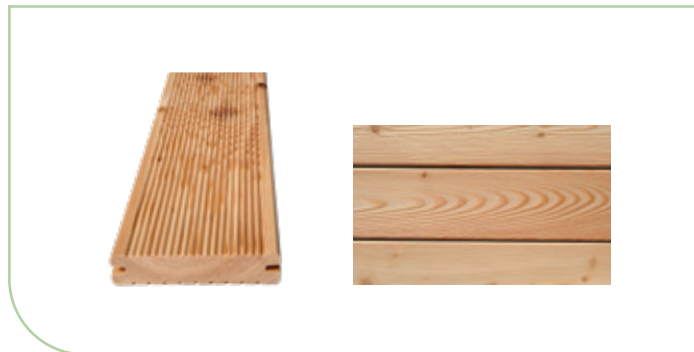

Listone pavimento in larice con profilo antiscivolo - con incastro

rigato su entrambi i lati
in larice alpino con incastro
angoli arrotondati

cm 2,5 x 11,5	400 h	Art. Nr. 670205
---------------	-------	-----------------



Listone pavimento in larice - con incastro

spazzolato su entrambi i lati
in larice alpino con incastro
1 lato a vista
angoli arrotondati

cm 2,5 x 14	300 h	Art. Nr. 670036
	400 h	Art. Nr. 670037
	500 h	Art. Nr. 670038

STRUKTURA
STRUKTURA
STRUKTURA



Listone pavimento in larice - con incastro

spazzolato su entrambi i lati
in larice alpino con incastro
1 lato a vista
angoli arrotondati

cm 2,5 x 11,5	400 h	Art. Nr. 670209
---------------	-------	-----------------

STRUKTURA



Listone pavimento in larice

liscio su entrambi i lati
in larice alpino senza incastro
1 lato a vista
angoli arrotondati

1	cm 2,5 x 14	300 h	Art. Nr. 670226	
		400 h	Art. Nr. 670227	
		500 h	Art. Nr. 670228	
2	cm 2,5 x 14	300 h	Art. Nr. 670231	STRUKTURA
		400 h	Art. Nr. 670232	STRUKTURA
		500 h	Art. Nr. 670233	STRUKTURA
1	cm 3,2 x 14	300 h	Art. Nr. 670238	
		400 h	Art. Nr. 670235	
		500 h	Art. Nr. 670237	
2	cm 3,2 x 14	300 h	Art. Nr. 670042	STRUKTURA
		400 h	Art. Nr. 670043	STRUKTURA
		500 h	Art. Nr. 670044	STRUKTURA
1	cm 4,2 x 14	400 h	Art. Nr. 670240	
2	cm 4,2 x 14	400 h	Art. Nr. 670040	STRUKTURA

Larice Silver



Idro-olio

Grazie alla tecnologia di self-consuming, l'olio impedisce che il colore si sfoghi garantendo un consumo lento e graduale nel tempo. Questo evita in fase di manutenzione la necessità di dover carteggiare la superficie, come nel caso degli smalti a colori convenzionali. In questo caso dopo una normale pulizia, la superficie può essere semplicemente ri-oliata.



Listone pavimento in larice ingrigo

liscio su entrambi i lati
in larice alpino senza incastro
1 lato a vista
angoli arrotondati
grigio oliato

1	cm 2,5 x 14	300 h	Art. Nr. 6702265126	
		400 h	Art. Nr. 6702275126	
		500 h	Art. Nr. 6702285126	
2	cm 2,5 x 14	300 h	Art. Nr. 6702315126	STRUKTURA
		400 h	Art. Nr. 6702325126	STRUKTURA
		500 h	Art. Nr. 6702335126	STRUKTURA

OrganoWood® NOWA

Trattato senza biocidi, una scelta sostenibile e naturale!



OrganoWood® NOWA è un legno dal colore neutro, con superficie liscia e uniforme, che ingrigisce in modo naturale grazie all'esposizione all'aperto.

Il legno viene impregnato con il nuovo processo chimico brevettato OrganoWood®, ottenendo un'alta resistenza all'attacco di funghi e microorganismi. Con un processo produttivo a basso consumo energetico e con prodotti chimici senza biocidi e delicati sul legno, si crea un ambiente inospitale per funghi e microorganismi.

La miscela minerale a base d'acqua viene applicata al legno in autoclave. Una volta evaporata l'acqua, le molecole

si uniscono alle fibre del legno con un legame fortissimo. Le caratteristiche rimangono inalterate anche dopo un uso prolungato in ambienti umidi.

Il legno di pino per i listelli OrganoWood® NOWA proviene da pini di alta qualità delle migliori foreste di pini. Il legno di abete per le perline OrganoWood® NOWA proviene da abeti di alta qualità dalle zone più pregiate. OrganoWood® NOWA è il risultato del lavoro di innovazione dell'azienda, partito nel 2015 e in fase di test dal 2017.

OrganoWood® Nowa verniciabile

Dopo il montaggio, lasciare asciugare il legno all'aria circa 12 settimane prima di effettuare il trattamento. È importante che il legno sia asciutto e pulito al momento del trattamento.

Il processo chimico brevettato, insieme ad una produzione ecologica, offre un'alternativa sostenibile ai listelli tradizionali, per chi ha a cuore l'ambiente. OrganoWood® NOWA non è solo una buona alternativa per l'ambiente, ma si integra anche perfettamente nella natura circostante. Ideale per chi desidera creare spazi esterni armoniosi senza lasciare un'impronta negativa sull'ambiente.



OrganoWood® NOWA
può essere verniciato..

richiedi la scheda tecnica.

FATTI SUL LEGNO

Ecocompatibile

OrganoWood® NOWA è un legno sviluppato per resistere ad ambienti esposti in condizioni atmosferiche difficili, senza l'uso di sostanze nocive per l'ambiente. Tutte le sostanze sono classificate come non pericolose per l'ambiente secondo il regolamento CLP e possono essere reimmesse nel ciclo naturale. Per questo il legno OrganoWood può essere riciclato come legno non trattato, a differenza dei prodotti impregnati in modo tradizionale in autoclave.

La svedese OrganoWood è oggi uno dei pochi produttori di legno ecologico impregnato in autoclave per listelli e legni da costruzione.

Affinché OrganoWood® Nowa possa essere considerato una reale alternativa sostenibile, anche la materia prima di cui è composto, deve provenire da uno sfruttamento sostenibile delle foreste. Tutto il legno di OrganoWood è certificato FSC e PEFC.

Protezione dai microorganismi e resistenza naturale

OrganoWood® NOWA è stato testato da terze parti indipendenti per la presenza di funghi secondo EN 113-2 e EN 84, e sulla base di questi test è stata stabilita una classe di resistenza 1 secondo EN 350. OrganoWood® NOWA ha una garanzia antifunghi.

OrganoWood® NOWA listelli

I listelli OrganoWood® NOWA sono adatti per l'uso all'esterno, ad esempio per terrazze, pontili, steccati, ponti, altane, sentieri, mobili da giardino, pareti antirumore, pergole, aree gioco.



Listelli

Pino nordico
Piallato su 4 lati

cm 2,8 x 12,0	360 h	Art. Nr. 5035655800
	420 h	Art. Nr. 5035665800
	480 h	Art. Nr. 5035675800
cm 2,8 x 14,5	360 h	Art. Nr. 5035705800
	420 h	Art. Nr. 5035715800
	480 h	Art. Nr. 5035725800
cm 4,5 x 14,5	360 h	Art. Nr. 5035615800
	420 h	Art. Nr. 5035625800
	480 h	Art. Nr. 5035635800

Listelli per sottostruttura

Pino nordico
Piallato su 4 lati

cm 4,5 x 4,5	360 h	Art. Nr. 5035855800
	420 h	Art. Nr. 5035865800
	480 h	Art. Nr. 5035875800
cm 4,5 x 7,0	360 h	Art. Nr. 5035805800
	420 h	Art. Nr. 5035815800
	480 h	Art. Nr. 5035825800

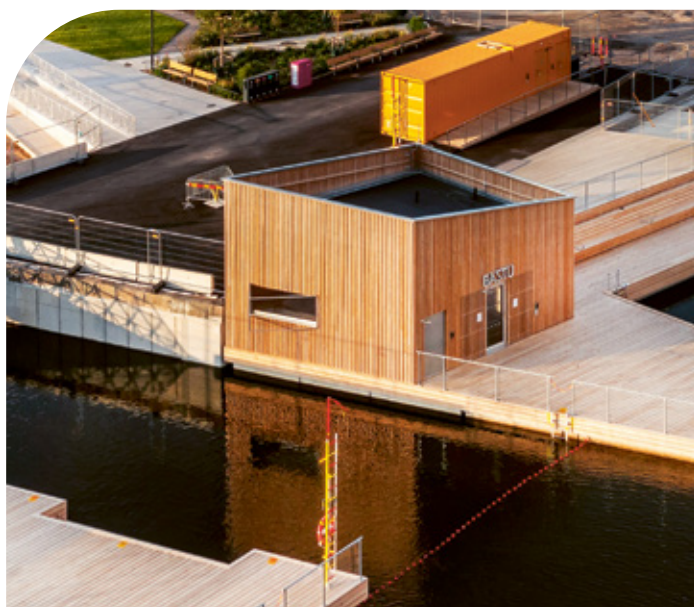

Rivestimenti da esterno
OrganoWood® NOWA

vedi pag. 22.

MOSO® Bamboo X-treme®

Il prodotto per esterni in bambù certificato, sostenibile, durevole e stabile.

Con Bamboo X-treme®, MOSO® ha sviluppato una vera alternativa ecologica e durevole alle sempre più scarse risorse di legni tropicali e materiali non rinnovabili. MOSO sfrutta un processo unico per migliorare la durezza, la stabilità dimensionale, la classe di reazione al fuoco e la durabilità di questo prodotto, che può essere utilizzato per decking, rivestimenti e facciate.

Da materia prima a materiale da costruzione

La rapida crescita e l'abbondante disponibilità rende il bambù una fonte perfetta per l'utilizzo in molteplici applicazioni da interno e da esterno. Per questa ragione, viene spesso definito "il materiale da costruzione del futuro".

Dopo 5 anni avviene la raccolta. Le lamelle di bambù vengono riscaldate fino ad una temperatura di 200°C in presenza di vapore saturo (per proteggere il bambù dalla carbonizzazione o dalla combustione) e successivamente raffreddate. Questo processo modifica l'aspetto estetico del bambù che passa da un colore giallo paglierino a un marrone scuro e intenso.

Le lamelle di bambù trattate termicamente vengono impregnate con colla fenolica (< 10% del peso del bambù). Dopo il processo di asciugatura, le lamelle sono poste all'interno di uno stampo e compresse ad altissima pressione e ad elevate temperature per catalizzare il collante. Il pannello ottenuto viene tagliato in sezioni più

piccole (doghe o travetti). Attraverso un processo produttivo denominato **Thermo-Density®** si ottiene il prodotto finale MOSO® Bamboo X-treme®. Il processo è la combinazione di compressione e trattamento termico delle lamelle, che incrementa la densità da 650-700 kg/m³ a circa 1.150 kg/m³ e migliora notevolmente la durezza del prodotto. Dopo la pressatura, il materiale è più resistente e più duro di qualsiasi altro legno al mondo.

Oltre al notevole aumento di stabilità e durezza, anche la durabilità migliora fino a raggiungere la più elevata classe possibile, dalla Classe 5 alla Classe 1: Classe 1 (EN 350) CEN/TS 15083-2 – graveyard test simulato e Classe 1 (EN 350) CEN/TS 15083-1.



I vantaggi



Duro e resistente

- Classe 1 di durabilità (EN 350) testato secondo CEN/TS 15083-2 (Test graveyard simulato).
- Classe di utilizzo 4 secondo la norma EN 335.
- Resistenza ai funghi Classe 0 (EN 152).
- Eccezionalmente duro: Brinell >9,5 kg/mm² (legno più duro disponibile).
- MOSO offre per i prodotti Bamboo X-treme® da esterno* fino a 25 anni di garanzia.

* I Travetti MOSO® Bamboo X-treme® sono coperti da una garanzia di 10 anni.

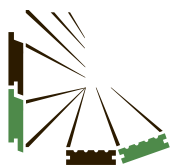

Alta stabilità

- Molto stabile grazie alla combinazione del termotattamento con la compressione ad alta densità.
- Molto più stabile di qualsiasi altro legno tropicale - incastro maschio/femmina sulle teste.
- Tendenza alla torsione molto limitata.
- Non è necessario lasciare spazi tra le teste delle liste.
- Solo 5-6 mm di spazio di dilatazione tra i lati delle liste.
- Possibilità di utilizzare travetti in legni resinosi.

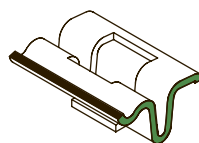

Facile da installare

- Possibilità di utilizzare entrambi i lati del prodotto: lato piatto e lato scanalato.
- Lunghezza fissa delle tavole di 1850 mm, facile da installare anche per una persona sola e non sono necessari complicati piani di installazione.
- Incastro maschio/femmina sulle teste delle liste per un'installazione flessibile.
- Macro bisellatura sulle teste per evitare spigoli vivi.
- Disponibilità di travetti complementari Thermo-Density®.



Economico

- Installazione facile e veloce; fino al 30% di risparmio sui costi di installazione!
- Ridotti gli scarti del materiale grazie all'incastro maschio/ femmina sulle teste.
- Costi effettivi di trasporto data la lunghezza fissa di 1850 mm.
- Un solo prodotto per installazioni differenti: costi effettivi e spazio di stoccaggio ridotto.



Risorsa infinita

- Realizzato con bambù; con una velocità di crescita di anche 1 metro al giorno, rappresenta la pianta con la crescita più rapida del mondo.
- Pronto per essere raccolto dopo soli 5 anni.
- Composto per il 90% di bambù.



CO2 neutro

- Studi ufficiali del ciclo di vita (LCA) e dell'impronta al carbonio (EN 15804) confermano che MOSO Bamboo X-treme® è CO2 neutro considerando l'intero ciclo di vita**.
- Nessun utilizzo di fungicidi nelle produzioni.

** Questo include anche la CO2 trattenuta all'interno del prodotto stesso (biogenic carbon EN 16449).



Resistenza al fuoco

- Raggiunge la classe di reazione al fuoco Bfl-s1 (decking) e B-s1-d0 (rivestimenti e travetti) in base a EN13501-1 senza l'utilizzo di prodotti ritardanti. Materiale testato su spessore 18 mm, senza spazi tra le tavole, con spazio di ventilazione dietro le tavole.
- Bamboo X-treme® può essere impiegato in progetti pubblici senza necessità di adottare misure supplementari.



Foto: MOSO®

Pavimentazione da esterno

MOSO® Bamboo X-treme® è una tavola massiccia ad alta densità, utilizzabile per applicazioni da esterno, specialmente come decking. Uno speciale e unico processo di termotrattamento a 200°C, assicura a MOSO® Bamboo X-treme® la più alta classe possibile di durabilità secondo le norme EU.

Una caratteristica importante di MOSO® Bamboo X-treme® è l'incastro maschio/femmina sulle teste delle tavole; questo può essere fatto solo con materiali molto stabili e permette di collegare in lunghezza un numero illimitato di doghe. Lo speciale profilo dei lati, offre la possibilità di scegliere tra la superficie piatta

o quella scanalata. Come ogni specie di legno tropicale, esposto alle differenti condizioni climatiche, MOSO® Bamboo X-treme® tenderà gradualmente ad ingrigire assumendo un bellissimo aspetto naturale.

Scanalato/liscio (reversibile)



Scanalato/liscio (reversibile)



Incastro maschio/femmina sulle teste

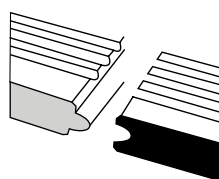

Listone da pavimento

Art. Nr.	Superficie	Fresato	Incastro M/F di testa	Bisellatura lato lungo	Bisellatura sulle teste	Dimensioni (mm)
50360554	Scanalato/liscio	sì	sì	R3	2 mm x 45°	1850x137x18
50361054	Scanalato/ liscio	sì	sì	R3	2 mm x 45°	1850x155x20



Installazione

Per l'installazione richiedere le istruzioni dettagliate di montaggio.

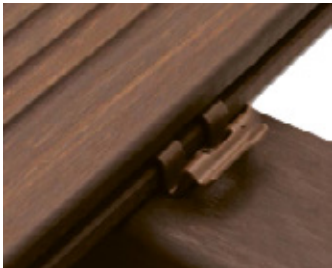

Quantità necessaria per il decking*

137 mm larghezza tavola
-20 pz/m²

155 mm larghezza tavola
-17 pz/m²

* Calcolato sulla base della distanza dei sottolistelli di 462,5 mm

Installazione Clip

- 503090 MOSO Bambù Clip (SP 20 mm) fissaggio con vite legno (4,5x30 mm)
- 503091 MOSO Bambù Clip (SP 18 mm) fissaggio con vite legno (4,5x30 mm)
- 503092 MOSO Bambù Clip Start/Fine (SP 20 mm)
- 503093 MOSO Bambù Clip (SP 20 mm) fissaggio senza vite
- 503094 MOSO Bambù Clip (SP 18 mm) fissaggio senza vite
- 503989 MOSO Bambù Clip start/fine 18mm
- 503029 Vite in inox per sottostruttura in alluminio (4,2x20 mm)

<p>SCREW-BX11-01 *solo vite testa nera</p> 	<p>Vite in acciaio inox per sottostruttura in alluminio con testa nera</p>
<p>CLIP-SCREW-BX08 / BX09 CLIP-BX08 / BX09</p> 	<p>Clip per doga da 18mm 20mm disponibile con vite o senza</p>
<p>CLIP-SCREW-BX802</p> 	<p>Clip con vite start/end disponibile per doga da 18mm e 20mm</p>

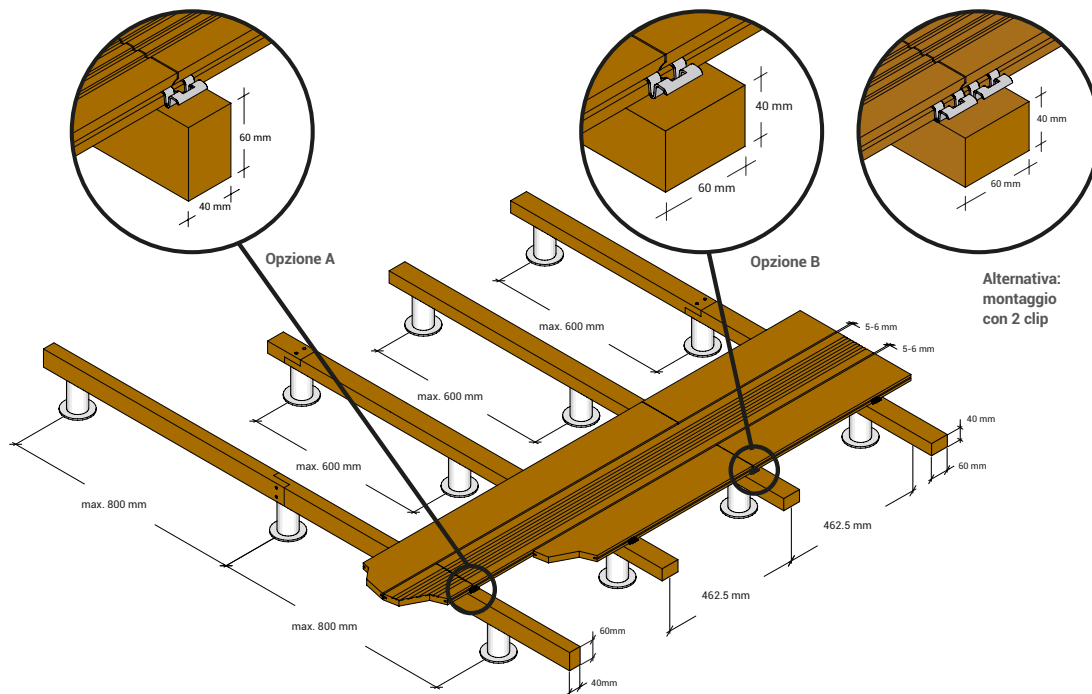

Costruzione delle terrazze in Bamboo X-treme®

La sottostruttura con piedini regolabili

La costruzione di una terrazza, il montaggio corretto della sottostruttura può richiedere molto tempo. Il livellamento della struttura, la compensazione dei dislivelli può mettere a dura prova la pazienza dell'installatore. La nuova soluzione brevettata di appoggi per la sottostruttura risolve definitivamente il problema compensando pendenza fino all'8%. I piedini con CLIP in combinazione con i profili garantisce un montaggio facile e rapido della struttura.

Vantaggi:

- L'accessorio brevettato può essere spostato in tutte le direzioni. Compensa pendenze del sottosuolo fino all'8%.
- La doppia filettatura consente una variazione continua e precisa al millimetro, semplicemente avvitando o svitando il supporto.
- Nel sistema CLIP, la sottostruttura può essere fissata semplicemente premendo sulla sottostruttura.
- Con i piedini regolabili, tutti i componenti sono collegati bloccati e quindi assicurati contro lo svitamento involontario.
- Tutti i piedini regolabili per terrazze sono prodotti in Germania.
- I piedini regolabili per terrazze sono stati testati per lungo periodo al fine

di offrire realizzazioni a regola d'arte, sicure e senza sprechi di tempo.

- Con soli quattro piedini si copre un dislivello da 25 a 225 mm.

Con lo speciale attacco CLIP, tutte le guide ISOSTEP CLIP possono essere collegate al piedino regolabile in modo rapido e senza viti, semplicemente facendole agganciare. Con questa soluzione, i componenti CLIP garantiscono un montaggio semplice e veloce.

Vantaggi:

- Rapido montaggio della sottostruttura con i binari Isostep-CLIP
- Installazione quasi senza viti



Prodotto	Art.Nr.	Regolabile in altezza	Quantità	Quantità/Scatola
	503066	25-40mm	1Pz 5	4
Isostep Clip	503067	35-70mm	1Pz 4	2
	503068	65-155mm	1Pz 3	2
	603069	145-225 mm	1Pz 3	2

Capacità di carico*

Prodotto	Newton / sottostruttura	kg / Sottostruttura
	7.982	814
Isostep Clip	8.149	831
	8.228	839
	11.718	1.195

Diametro piede 190mm | regolabile in altezza



*I valori indicati corrispondono alla capacità di carico massima. Nel caso si superi il carico massimo consentito potrebbe verificarsi lo svitamento del piedino sottostante.

La sottostruttura in alluminio

Una sottostruttura in alluminio è oggi uno standard nella costruzione di decking per esterno. Rispetto al legno, l'alluminio offre numerosi vantaggi, oltre alla maggiore capacità di carico.

Il binario CLIP TWIXT-Isostep, in combinazione con i piedini regolabili CLIP, consente un montaggio rapido, semplice e quasi privo di viti, con un semplice clic.



Vantaggi:

- Montaggio senza viti e quindi rapido
 - Montaggio con il sistema CLIP
 - Elevata durata, poiché il materiale è indistruttibile
 - Stabilità dimensionale
 - Superficie verniciata a polvere in nero RAL9005
 - Con canale per viti per un montaggio fino al 30% più rapido rispetto ai binari tradizionali
 - Estendibile all'infinito e con scarti ottimizzati grazie ai connettori
 - Supporto speciale per ISOPAD
- I binari CLIP garantiscono una costruzione durevole, stabile e

professionale della terrazza.

Per rendere il montaggio dell'intera sottostruttura il più semplice e veloce possibile, il binario è dotato di alette di bloccaggio laterali che consentono di agganciarlo facilmente ai piedini regolabili CLIP. Inoltre, la guida è dotata di uno speciale attacco per il materassino Isopad 20mm - 60x90mm.

Connettore per binari clip

Senza influire sulla statica, la sottostruttura può essere estesa all'infinito semplicemente inserendola nella guida, ottimizzando la quantità di scarti.

ISOPAD

Gli speciali appoggi in granulato di gomma traspiranti garantiscono la permeabilità al vapore e di conseguenza la lunga durata del pavimento della terrazza. L'utilizzo dei pad garantisce l'isolamento e permette all'acqua di defluire. Inoltre, grazie alle caratteristiche del prodotto, riduce notevolmente i rumori da impatto.

Vantaggi:

- prevenzione di ristagni d'acqua
- compensa piccole irregolarità
- abbinamento ai binari CLIP
- protezione del legno verso l'alto, protezione strutturale verso il basso
- smorza il rumore d'impatto del pavimento della terrazza
- materiale non eradicabile
- antiscivolo

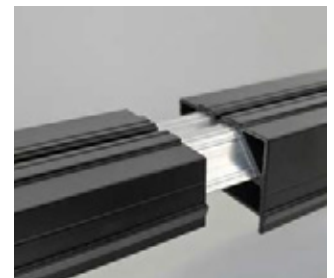

TWIXT-Isostep
Distanza tra i punti di appoggio: fino a 800mm



30 mm

12 mm



Prodotto	Art.Nr.	Misure	Quantità	Quantità/Scatola
Isopad 20 mm	503044	60x90x20mm	30 Pz	8

Listelli di sottostruttura

L'adeguata sottostruttura garantisce un montaggio professionale.



Listello per sottostruttura OrganoWood® NOWA

pino nordico | piillato su 4 lati

cm 4,5 x 4,5	360 h	Art. Nr. 5035855800
	420 h	Art. Nr. 5035865800
	480 h	Art. Nr. 5035875800

cm 4,5 x 7,0	360 h	Art. Nr. 5035805800
	420 h	Art. Nr. 5035815800
	480 h	Art. Nr. 5035825800

Listello per sottostruttura Bamboo X-treme®

Bambù

cm 4 x 6	244 h	Art. Nr. 50363054
----------	-------	-------------------

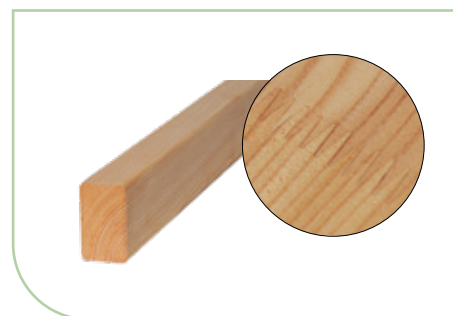

Listello per sottostruttura

cm 4,2 x 7
larice alpino massello
piillato su 4 lati
angoli arrotondati

300 cm h	Art. Nr. 670281
400 cm h	Art. Nr. 670282
500 cm h	Art. Nr. 670283

Listello per sottostruttura

cm 3,8 x 7,0
larice alpino massello segato
giuntura quadrupla
spigoli vivi

300 cm h	Art. Nr. 670250
400 cm h	Art. Nr. 670251

Listello per sottostruttura

cm 4,2 x 7
larice alpino massello / giunzione a pettine
piillato su 4 lati
angoli arrotondati

300 cm h	Art. Nr. 670255
400 cm h	Art. Nr. 670256
500 cm h	Art. Nr. 670257



Listello sottostruttura

in pino massello impregnato in autoclave - classe 4
adatto per il diretto contatto con il terreno

cm 6,0 x 9,0 x 400 h Art. Nr. 653026
cm 7,0 x 7,0 x 400 h Art. Nr. 653116
cm 9,0 x 9,0 x 400 h Art. Nr. 653226



Listello sottostruttura

in pino massello impregnato in autoclave - classe 3
non adatto per il diretto contatto con il terreno

3,5 x 5,5 x 400 h Art. Nr. 651245564000
4,5 x 7 x 400 h Art. Nr. 651355564000

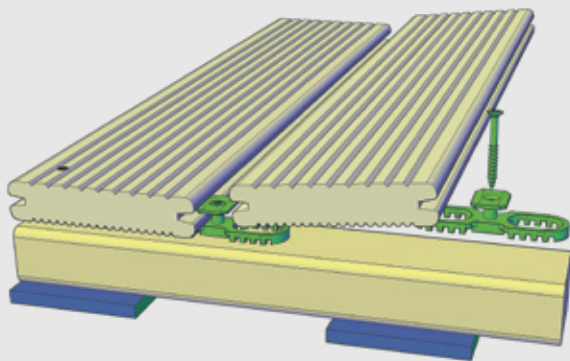

Vantaggi:

- fissaggio a scomparsa
- spessore listone da 20 - 26 mm
- distanza regolare tra le tavole di 7 mm
- fissaggio flessibile in altezza da 5,5 - 11 mm
- protezione architettonica grazie alla circolazione dell'aria tra sottolistello e listone

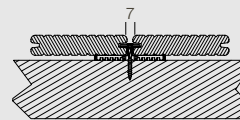

Terrassoclip

incl. viti in acciaio inossidabile 5 x 50 mm colore nero
distanza regolare tra le tavole di 7 mm



Art. Nr. 503050



Semilavorati

Legno selezionato e della migliore qualità.

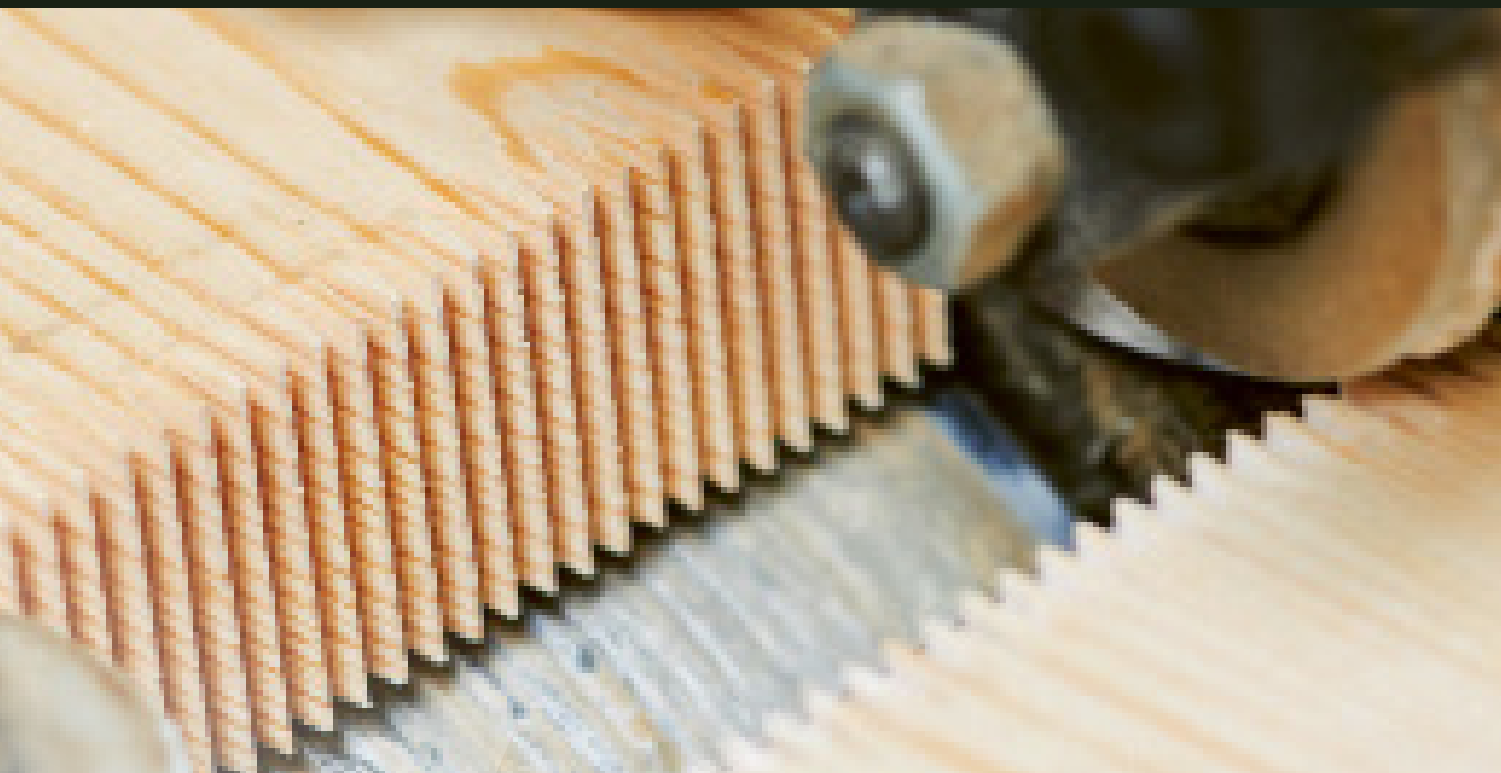

Tavole piallate e morale piallato



Tavole piallate larice

Larice alpino, angoli arrondati

Art. Nr.	spessore mm	larghezza mm	lunghezza mm	piallato	spazzolato	grezzo	Verniciatura 1x	Idro-olio ingrigito 1x	Idro-olio appli. 2x
671315	20	95	3000	•	SR	SR	•	•	•
671316	20	95	4000	•	SR	SR	•	•	•
671317	20	95	5000	•	SR	SR	•	•	•
671320	20	115	3000	•	SR	SR	•	•	•
671321	20	115	4000	•	SR	SR	•	•	•
671322	20	115	5000	•	SR	SR	•	•	•
671324	20	140	3000	•	SR	SR	•	•	•
671325	20	140	4000	•	SR	SR	•	•	•
671326	20	140	5000	•	SR	SR	•	•	•
671332	20	170	3000	•	SR	SR	•	•	•
671333	20	170	4000	•	SR	SR	•	•	•
671334	20	170	5000	•	SR	SR	•	•	•
671336	25	115	3000	•	SR	SR	•	•	•
671337	25	115	4000	•	SR	SR	•	•	•
671338	25	115	5000	•	SR	SR	•	•	•
671346	25	140	3000	•	SR	SR	•	•	•
671347	25	140	4000	•	SR	SR	•	•	•
671348	25	140	5000	•	SR	SR	•	•	•
671352	25	170	3000	•	SR	SR	•	•	•
671353	25	170	4000	•	SR	SR	•	•	•
671354	25	170	5000	•	SR	SR	•	•	•
671356	25	190	3000	•	SR	SR	•	•	•
671357	25	190	4000	•	SR	SR	•	•	•
671358	25	190	5000	•	SR	SR	•	•	•
671399	35	95	3000	•	SR	SR	•	•	•
671400	35	95	4000	•	SR	SR	•	•	•
671401	35	95	5000	•	SR	SR	•	•	•
671409	35	115	3000	•	SR	SR	•	•	•
671410	35	115	4000	•	SR	SR	•	•	•
671411	35	115	5000	•	SR	SR	•	•	•
671393	42	115	3000	•	SR	SR	•	•	•
671394	42	115	4000	•	SR	SR	•	•	•
671395	42	115	5000	•	SR	SR	•	•	•
671396	42	140	3000	•	SR	SR	•	•	•
671397	42	140	4000	•	SR	SR	•	•	•
671398	42	140	5000	•	SR	SR	•	•	•



Tavole piallate pino impregnato

classe 3
con angoli smussati

cm	2 x 9,5 x 400	Art. Nr. 651065564000
cm	2 x 11,5 x 400	Art. Nr. 651075564000
cm	2,5 x 5,5 x 400	Art. Nr. 651145564000
cm	2,5 x 9,5 x 400	Art. Nr. 651165564000
cm	2,5 x 11,5 x 400	Art. Nr. 651175564000
cm	2,5 x 14,5 x 400	Art. Nr. 651184564000
cm	3,5 x 3,5 x 400	Art. Nr. 651225564000
cm	3,5 x 5,5 x 400	Art. Nr. 651245564000
cm	3,5 x 7 x 400	Art. Nr. 651255564000
cm	3,5 x 9,5 x 400	Art. Nr. 651265564000
cm	3,5 x 11,5 x 400	Art. Nr. 651276564000
cm	3,5 x 14,5 x 400	Art. Nr. 651285564000
cm	4,5 x 5 x 400	Art. Nr. 651345564000
cm	4,5 x 7 x 400	Art. Nr. 651355564000
cm	4,5 x 9,5 x 400	Art. Nr. 651367564000
cm	4,5 x 11,5 x 400	Art. Nr. 651376564000
cm	4,5 x 14,5 x 400	Art. Nr. 651385564000



Listelli per sottostruttura

Larice alpino

Art. Nr.	spes- sore mm	larghez- za mm	lunghezza mm	piallato	spazzolato grezzo	VerniciaturaIdro-olio ingrigo	Idro-olio appl.
670885	32	52	3000	•		•	
670886	32	52	4000	•		•	
670887	32	52	5000	•		•	
670253	38	58	3000		•	•	
670254	38	58	4000		•	•	
670250	38	70	3000		•	•	
670251	38	70	4000		•	•	
670252	38	70	5000		•	•	
670281	42	70	3000	•		•	
670282	42	70	4000	•		•	
670283	42	70	5000	•		•	
670255*	42	70	3000	•		•	
670256*	42	70	4000	•		•	
670257*	42	70	5000	•		•	

*giunzione a pettine



Morale piallato

cm 9 x 9 x h
larice alpino massello L
piallato su 4 lati
angoli arrotondati

200	cm h	Art. Nr. 670290
400	cm h	Art. Nr. 670292



Morali in massello

con angoli smussati
in pino impregnato - classe 4 I

cm 6 x 9 x 400 h	Art. Nr. 653026
cm 7 x 7 x 250 h	Art. Nr. 653113
cm 7 x 7 x 300 h	Art. Nr. 653114
cm 7 x 7 x 400 h	Art. Nr. 653116
cm 9 x 9 x 250 h	Art. Nr. 653223
cm 9 x 9 x 300 h	Art. Nr. 653224
cm 9 x 9 x 400 h	Art. Nr. 653226



Morale piallato

Larice alpino, smussata sui lati

Art. Nr.	spes- sore mm	larghez- za mm	lunghezza mm	piallato	spazzolato	grezzo	Verniciatura 1x	Idro-olio ingrigo 1x	Idro-olio appli. 2x
671349	20	55	3000	•	SR	SR	•	•	•
671350	20	55	4000	•	SR	SR	•	•	•
671351	20	55	5000	•	SR	SR	•	•	•
671369	25	55	3000	•	SR	SR	•	•	•
671370	25	55	4000	•	SR	SR	•	•	•
671371	25	55	5000	•	SR	SR	•	•	•
671389	35	55	3000	•	SR	SR	•	•	•
671390	35	55	4000	•	SR	SR	•	•	•
671391	35	55	5000	•	SR	SR	•	•	•
671860	35	70	3000	•	SR	SR	•	•	•
671861	35	70	4000	•	SR	SR	•	•	•
671862	35	70	5000	•	SR	SR	•	•	•
671848	42	42	3000	•	SR	SR	•	•	•
671849	42	42	4000	•	SR	SR	•	•	•
671850	42	42	5000	•	SR	SR	•	•	•
671852	42	55	3000	•	SR	SR	•	•	•
671853	42	55	4000	•	SR	SR	•	•	•
671854	42	55	5000	•	SR	SR	•	•	•
671856	42	70	3000	•	SR	SR	•	•	•
671857	42	70	4000	•	SR	SR	•	•	•
671858	42	70	5000	•	SR	SR	•	•	•

Legno lamellare in abete



		Altezza in cm						
		Lunghezza in cm	12	15	16	20	24	28
Larghezza in cm	4,5	400	80562251					
		500	80562351					
		600	80562451			80563051		
		1200	80562851					
	6	400	80563651					
		600	80563851			80566451		
		1200	80564451			80567051		
	12	300	80570151					
		400	80570251			80572251		
		500	80570351					
		600	80570451			80572451	80575451	
		800				80572651	80575651	
		1200	80571051			80573051	80575551	
	16	300				80575751		80578051
		400						
		500						
600					80576051	80577051	80578251	
800					80576251	80577251	80578451	
1200					80576651	80577651	80578851	

Legno lamellare in pino impregnato



		Altezza in cm							
		Lunghezza in cm	9	12	12,5	15,5	18,5	22	24
Larghezza in cm	4,5	400	654023		654032	654042			
		500	654024		654033	654043			
		600	654025			654034	654044		
	6	400	654122						
		500	654123						
		600	654124			654134	654144	654154	654174
	9	240	654219						
		300	654221						
		400	654222						
		500	654223			654233			
	12	600	654224			654234	654244	654254	
		240			654332				
600				654334					
					654344		654354		

Legno lamellare in larice alpino

GL24h, classe di utilizzo 3, larice alpino, angoli arrotondati



Il legno lamellare in larice alpino è una ottima scelta per progetti di costruzione che richiedono una elevata capacità portante e resistenza alle intemperie. A differenza dell'abete, il larice alpino è un legno adatto all'uso in ambienti esterni. La classe di resistenza è GL24h - su richiesta è possibile GL28h. Le caratteristiche del larice alpino rendono questo legno lamellare la scelta ideale per costruzioni che devono resistere direttamente agli agenti atmosferici esterni, che si tratti di parcheggi coperti, coperture per terrazze, balconi o altre strutture esterne.

Tipo di legno	larice alpino
Classe di resistenza	GL24h
Qualità	Qualità a vista
Lunghezze	Standard 4/6/12 m Su richiesta fino a 24 m
Larghezza	Standard 40 fino a 140 mm Su richiesta fino a 240 mm
Altezza	Standard 80 fino a 280 mm Inoltre 40x90, 40x120, 60x100, 70x70, 90x150, 120x150 Su richiesta fino a 2.000 mm

Spessore delle lamelle	Ca. 33mm
Tolleranza dimensionale	larghezza/altezza: + 2 mm (alla consegna), lunghezza 0 ± 5 mm o 0,1%
Superficie	4-lati piallato, angoli smussati
Umidità del legno	12 ± 2%
Classi	NK1, NK2, NK3
Certificazioni	EN 14080

Altezza in cm

		Altezza in cm										
		Lunghezza in cm	7	8	9	10	12	15	16	20	24	28
Larghezza in cm	4	400			670300		670306					
		500			670301		670307					
		600			670302		670308					
	6	1200			670304		670309					
		400		670983		670988						
		600		670984		670989	670993		670930	670997		
	7	1200		670986		670991	670995		670933	670999		
		400	670316									
		600	670318									
	8	1200	670320									
		400				670702						
		600				670704	670712		670720	670728	670736	
9	1200				670706	670715		670723	670731	670739		
	400			670330								
	600			670332		670340	670348					
10	1200			670335		670344	670352					
	400				670742							
	600				670744	670752		670760	670768	670776	670891	
12	1200				670747	670755		670763	670771	670779	670893	
	600											
	1200					670356	670364		670375	670378	670384	
14	1200					670360	670366		670376	670382	670387	
	600											
	1200							670895	670899	670903	670907	
								670897	670901	670905	670909	

Profili facciata colorabili*



Listello a profilo romboidale

cm 2,0 x 6,8 x h - 45°
in larice alpino piallato con angoli arrotondati

- G** 200 cm h Art. Nr. 6702605126
- G** 300 cm h Art. Nr. 6702625126
- G** 350 cm h Art. Nr. 6702635126
- G** 400 cm h Art. Nr. 6702645126
- G** 500 cm h Art. Nr. 6702665126

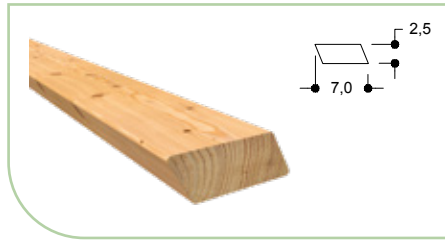

Listello a profilo romboidale

cm 2,5 x 7 x h

- G** 400 cm h Art. Nr. 6710605126
- O** 103N Art. Nr. 6510800040
- O** 112N Art. Nr. 6510800041
- O** 109N Art. Nr. 6510800042



Listello a profilo romboidale a onda

cm 2,5 x 7 x h
in larice alpino

- G** 400 cm h Art. Nr. 6710645126



Listello a profilo romboidale a onda

cm 2,5 x 7 x h
in larice alpino
con incastro predisposto per clip di montaggio

- L** 400 cm h Art. Nr. 67107400
- G** Art. Nr. 6710745126



Listello a profilo romboidale

cm 2,5 x 7 x h
in larice alpino
con incastro predisposto per clip di montaggio

- G** 400 cm h Art. Nr. 6710705126



Listello a profilo romboidale

cm 2,0 x 6,8 x h - 45°
in larice alpino
con incastro predisposto per clip di montaggio

- G** 200 cm h Art. Nr. 6701305126
- G** 300 cm h Art. Nr. 6701325126
- G** 350 cm h Art. Nr. 6701335126
- G** 400 cm h Art. Nr. 6701345126
- G** 500 cm h Art. Nr. 6701365126

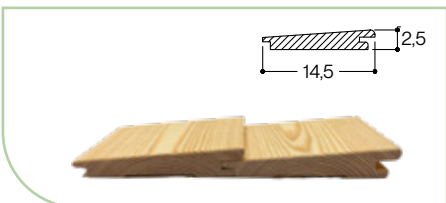

Perlina tipo scandola

cm 2,5 x 14,5 x 400

- O** 103N Art. Nr. 6510900040
- O** 112N Art. Nr. 6510900041
- O** 109N Art. Nr. 6510900042

I classe 3 Art. Nr. 653299



Perlina doppio uso Tp13

cm 2 x 9,4 x h
in pino impregnato - classe 3 **I**

400 cm h Art. Nr. 65328556400

Semilavorati per grigliati e recinzioni



Pali tondi

in pino impregnato - classe 4

cm Ø 6 x 200 Art. Nr. 650552

cm Ø 8 x 300 Art. Nr. 650025

cm Ø 8 x 400 Art. Nr. 650027

cm Ø 10 x 300 Art. Nr. 650225

cm Ø 10 x 400 Art. Nr. 650227

cm Ø 12 x 300 Art. Nr. 650425

cm Ø 12 x 400 Art. Nr. 650427

cm Ø 14 x 300 Art. Nr. 650075

cm Ø 14 x 400 Art. Nr. 650077



Pali mezzo tondi

in pino impregnato - classe 4

cm Ø 8 x 300 Art. Nr. 650515

cm Ø 8 x 400 Art. Nr. 650517

cm Ø 10 x 300 Art. Nr. 650715

cm Ø 10 x 400 Art. Nr. 650717

cm Ø 12 x 400 Art. Nr. 650917



Tavola a sciavero Country

cm 1,8 x 10-24 x h

larice alpino massello segato

la larghezza della tavola varia da ca. 110 a 24 cm

200 cm h
400 cm h

Art. Nr. 670487
Art. Nr. 670489

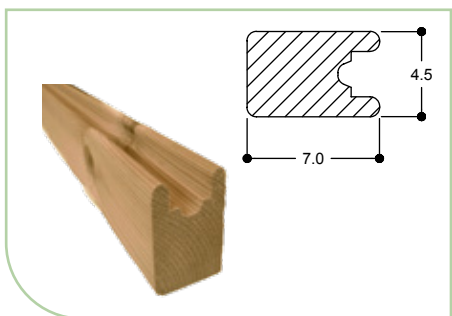

Cornice per grigliati con scanalatura

in pino impregnato in autoclave - classe 3

cm 4,5 x 7 x 480

Art. Nr. 651946

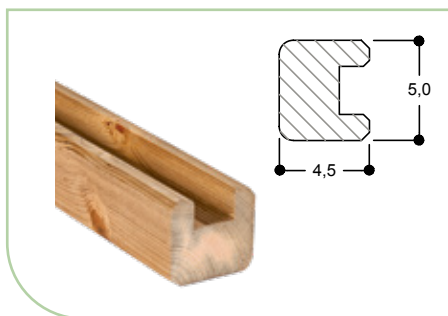

Cornice per grigliati

in pino impregnato in autoclave - classe 3

cm 5 x 4,5 x 420

Art. Nr. 651943

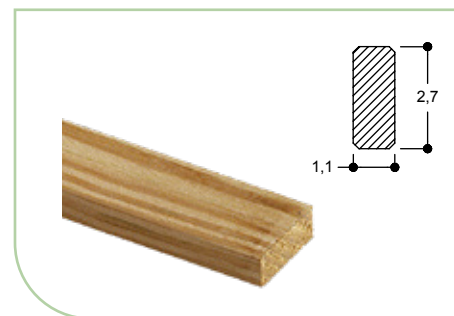

Listello per grigliati

in pino impregnato in autoclave - classe 3

smussato

cm 1,1 x 2,7 x 300

Art. Nr. 651922

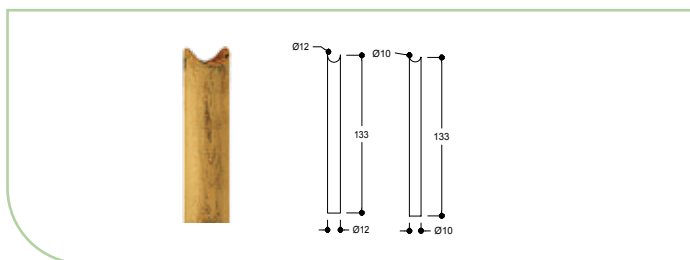

Montante - fresato in testa

Ø 10 x 133 | Pino impregnato in autoclave | Art. Nr. 644553

Ø 12 x 133 | Pino impregnato in autoclave | Art. Nr. 644563

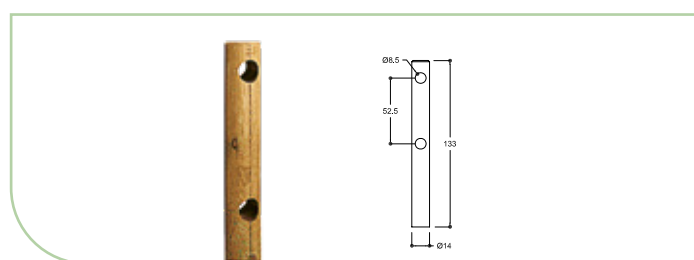

Montante - con 2 fori

Ø 14 x 133 | Pino impregnato in autoclave | Art. Nr. 644674



Legno per giardino

Soluzioni di alta qualità per spazi unici



Eleganza naturale per il giardino: Frangivento, recinzioni e mobili in legno, fioriere e ortoalto - una vasta gamma di prodotti.

Prodotti di alta qualità realizzati con legno di larice alpino e pino, disponibili in una varietà di colori, forme e dimensioni, per soddisfare diverse esigenze dei clienti.





Frangivento e grigliati

Living

La soluzione ideale per i tuoi spazi personali.

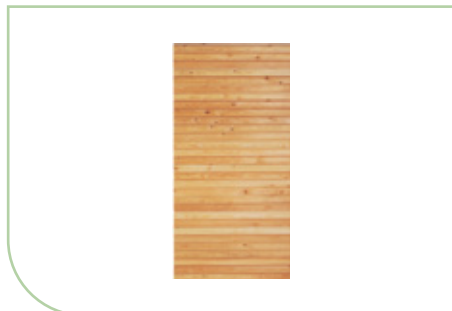

Frangivento Living

cm 89 x 179

listelli romboidali orizzontali - 20 x 68 mm
avvitato sul retro con viti in inox / un lato a vista
avvitatura coperta da listello di copertura

L Larice alp.	Art. Nr. 67055400
G Larice Ingrigito	Art. Nr. 6705545126
O Abete oliato 103N	Art. Nr. 6405460040
O Abete oliato 112N	Art. Nr. 6405460041
O Abete oliato 109N	Art. Nr. 6405460042

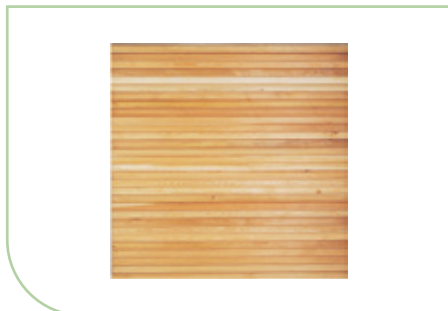

Frangivento Living

cm 179 x 179

listelli romboidali orizzontali - 20 x 68 mm
avvitato sul retro con viti in inox / un lato a vista
avvitatura coperta da listello di copertura

L Larice alp.	Art. Nr. 67055600
G Larice Ingrigito	Art. Nr. 6705565126
O Abete oliato 103N	Art. Nr. 6405470040
O Abete oliato 112N	Art. Nr. 6405470041
O Abete oliato 109N	Art. Nr. 6405470042

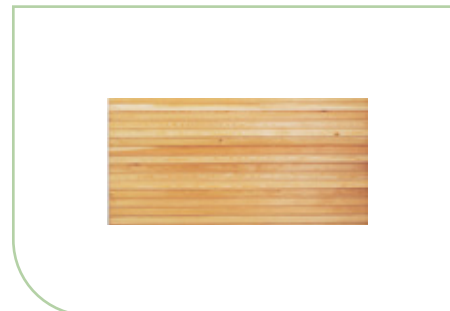

Frangivento Living

cm 179 x 90

listelli romboidali orizzontali - 20 x 68 mm
avvitato sul retro con viti in inox / un lato a vista
avvitatura coperta da listello di copertura

L Larice alp.	Art. Nr. 67055800
G Larice Ingrigito	Art. Nr. 6705585126
O Abete oliato 103N	Art. Nr. 6405450040
O Abete oliato 112N	Art. Nr. 6405450041
O Abete oliato 109N	Art. Nr. 6405450042



Frangivento Living

cm 89 x 179 / 90 - destra

listelli romboidali orizzontali - 20 x 68 mm
avvitato sul retro con viti in inox / un lato a vista
avvitatura coperta da listello di copertura

L Larice alp.	Art. Nr. 67056000
G Larice Ingrigito	Art. Nr. 6705605126
O Abete oliato 103N	Art. Nr. 6405430040
O Abete oliato 112N	Art. Nr. 6405430041
O Abete oliato 109N	Art. Nr. 6405430042



Frangivento Living

cm 89 x 179 / 90 - sinistra

listelli romboidali orizzontali - 20 x 68 mm
avvitato sul retro con viti in inox / un lato a vista
avvitatura coperta da listello di copertura

L Larice alp.	Art. Nr. 67056100
G Larice Ingrigito	Art. Nr. 6705615126
O Abete oliato 103N	Art. Nr. 6405440040
O Abete oliato 112N	Art. Nr. 6405440041
O Abete oliato 109N	Art. Nr. 6405440042

Disponibile in:

L - Larice alp.



G - Larice Ingrigito

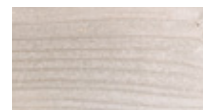

O - Abete oliato 103N,
Grigio luce



O - Abete oliato 112N,
Marrone noce



O - Abete oliato 109N,
Grigio bruno



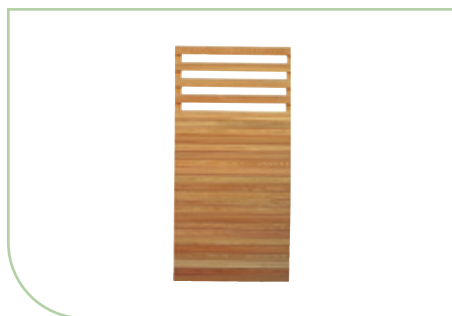

Frangivento Living (2)

cm 89 x 179 - con finestra in alto
listelli romboidali orizzontali - 20 x 68 mm
avvitato sul retro con viti in inox / un lato a vista
avvitatura coperta da listello di copertura

L	Larice alp.	Art. Nr. 67056400
G	Larice Ingrigito	Art. Nr. 6705645126
O	Abete oliato 103N	Art. Nr. 6405480040
O	Abete oliato 112N	Art. Nr. 6405480041
O	Abete oliato 109N	Art. Nr. 6405480042



Frangivento Living (2)

cm 179 x 179 - con finestra in alto
listelli romboidali orizzontali - 20 x 68 mm
avvitato sul retro con viti in inox / un lato a vista
avvitatura coperta da listello di copertura

L	Larice alp.	Art. Nr. 67056600
G	Larice Ingrigito	Art. Nr. 6705665126
O	Abete oliato 103N	Art. Nr. 6405490040
O	Abete oliato 112N	Art. Nr. 6405490041
O	Abete oliato 109N	Art. Nr. 6405490042



Frangivento Living (1)

cm 179 x 179 - con finestra centrale
listelli romboidali orizzontali - 20 x 68 mm
avvitato sul retro con viti in inox / un lato a vista
avvitatura coperta da listello di copertura

L	Larice alp.	Art. Nr. 67056800
G	Larice Ingrigito	Art. Nr. 6705685126
O	Abete oliato 103N	Art. Nr. 6405500040
O	Abete oliato 112N	Art. Nr. 6405500041
O	Abete oliato 109N	Art. Nr. 6405500042





Frangivento Living

su misura
prezzo Euro/m² (elemento min. 1 m²)
misura max. cm 179 x 179



(chiuso)

L	Larice alp.	Art. Nr. 67084600
G	Larice Ingrigito	Art. Nr. 6708465126
O	Abete oliato 103N	Art. Nr. 6405420040
O	Abete oliato 112N	Art. Nr. 6405420041
O	Abete oliato 109N	Art. Nr. 6405420042

(con finestra sopra)

L	Larice alp.	Art. Nr. 67084800 (2)
G	Larice Ingrigito	Art. Nr. 6708485126 (2)
O	Abete oliato 103N	Art. Nr. 6405540040
O	Abete oliato 112N	Art. Nr. 6405540041
O	Abete oliato 109N	Art. Nr. 6405540042

(con finestra centrale)

L	Larice alp.	Art. Nr. 67084700 (1)
G	Larice Ingrigito	Art. Nr. 6708475126 (1)
O	Abete oliato 103N	Art. Nr. 6405530040
O	Abete oliato 112N	Art. Nr. 6405530041
O	Abete oliato 109N	Art. Nr. 6405530042

Coperture in inox

Per un miglioramento visivo e una protezione costruttiva contro le intemperie.

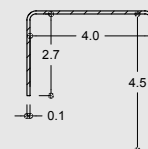
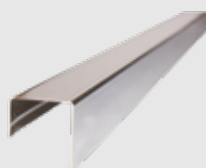



Scala

Il tuo benessere su misura

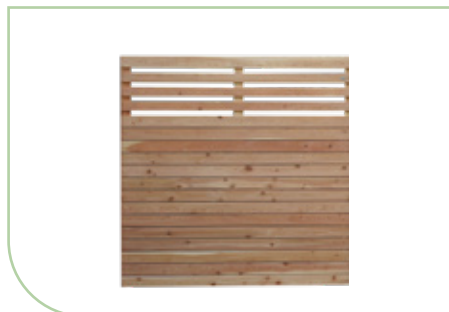
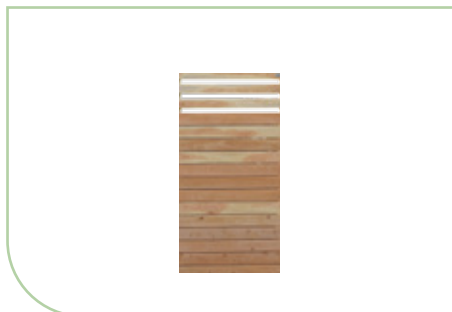
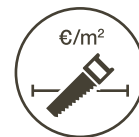

Frangivento Scala

cm 89 x 179
riempimento grigliato 20 x 73 mm /
frangivento 20 x 93 mm
dist. tavole grigliato 37 mm / frangivento 3,5 mm
avvitato sul retro con viti in inox / un lato a vista

L Larice alp.	Art. Nr. 67050000
G Larice Ingrigito	Art. Nr. 6705005126
O Abete oliato 103N	Art. Nr. 6405360040
O Abete oliato 112N	Art. Nr. 6405360041
O Abete oliato 109N	Art. Nr. 6405360042

Frangivento Scala

cm 179 x 179
riempimento grigliato 20 x 73 mm /
frangivento 20 x 93 mm
dist. tavole grigliato 37 mm / frangivento 3,5 mm
avvitato sul retro con viti in inox / un lato a vista

L Larice alp.	Art. Nr. 67050400
G Larice Ingrigito	Art. Nr. 6705045126
O Abete oliato 103N	Art. Nr. 6405370040
O Abete oliato 112N	Art. Nr. 6405370041
O Fichte geölt 109N	Art. Nr. 6405370042

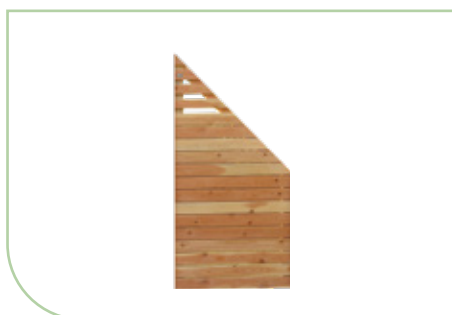

Frangivento Scala

cm 89 x 179 / 89 - destra
riempimento grigliato 20 x 73 mm /
frangivento 20 x 93 mm
dist. tavole grigliato 37 mm / frangivento 3,5 mm
avvitato sul retro con viti in inox / un lato a vista

L Larice alp.	Art. Nr. 67050800
G Larice Ingrigito	Art. Nr. 6705085126
O Abete oliato 103N	Art. Nr. 6405350040
O Abete oliato 112N	Art. Nr. 6405350041
O Abete oliato 109N	Art. Nr. 6405350042

Frangivento Scala

cm 89 x 179 / 89 - sinistra
riempimento grigliato 20 x 73 mm /
frangivento 20 x 93 mm
dist. tavole grigliato 37 mm / frangivento 3,5 mm
avvitato sul retro con viti in inox / un lato a vista

L Larice alp.	Art. Nr. 67050900
G Larice Ingrigito	Art. Nr. 6705095126
O Abete oliato 103N	Art. Nr. 6405340040
O Abete oliato 112N	Art. Nr. 6405340041
O Abete oliato 109N	Art. Nr. 6405340042

Frangivento Scala

su misura
prezzo Euro/m² (elemento min. 1 m²)
misura max. cm 179 x 179

L Larice alp.	Art. Nr. 67081500
G Larice Ingrigito	Art. Nr. 6708155126
O Abete oliato 103N	Art. Nr. 6405330040
O Abete oliato 112N	Art. Nr. 6405330041
O Abete oliato 109N	Art. Nr. 6405330042

Il lato a vista del frangivento è spazzolato!

STRUKTURA
Oberflächenbürstung

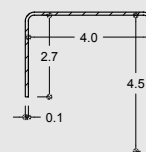

Coperture in inox

Per un miglioramento visivo e una protezione costruttiva contro le intemperie.

1 - Coperture in inox

cm 89 lungh | Art. Nr. 670940
cm 179 lungh | Art. Nr. 670941



Variant

La variante che piace a chi vuole pensare fuori dagli schemi



Frangivento Variant

cm 89 x 179
listello 20 x 55 mm
perline frangivento spazzolate 25 x 115 mm

L Larice alp.	Art. Nr. 67152000
G Larice Ingrigito	Art. Nr. 6715205126
O Abete oliato 103N	Art. Nr. 6405220040
O Abete oliato 112N	Art. Nr. 6405220041
O Abete oliato 109N	Art. Nr. 6405220042



Frangivento Variant

cm 119 x 134,3
listello 20 x 55 mm
perline frangivento spazzolate 25 x 115 mm

L Larice alp.	Art. Nr. 67152200
G Larice Ingrigito	Art. Nr. 6715225126
O Abete oliato 103N	Art. Nr. 6405240040
O Abete oliato 112N	Art. Nr. 6405240041
O Abete oliato 109N	Art. Nr. 6405240042



Frangivento Variant

cm 119 x 179
listello 20 x 55 mm
perline frangivento spazzolate 25 x 115 mm

L Larice alp.	Art. Nr. 67152300
G Larice Ingrigito	Art. Nr. 6715235126
O Abete oliato 103N	Art. Nr. 6405230040
O Abete oliato 112N	Art. Nr. 6405230041
O Abete oliato 109N	Art. Nr. 6405230042

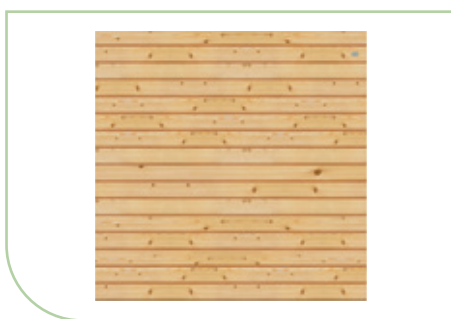

Frangivento Variant

cm 179 x 179
listello 20 x 55 mm
perline frangivento spazzolate 25 x 115 mm

L Larice alp.	Art. Nr. 67152500
G Larice Ingrigito	Art. Nr. 6715255126
O Abete oliato 103N	Art. Nr. 6405250040
O Abete oliato 112N	Art. Nr. 6405250041
O Abete oliato 109N	Art. Nr. 6405250042

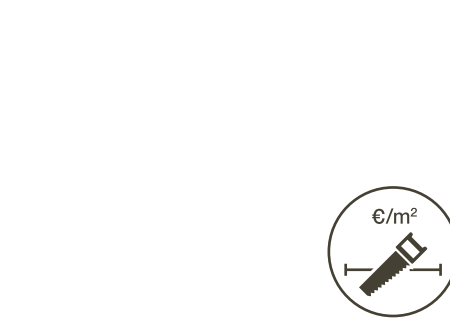

Frangivento Variant

su misura
prezzo - Euro/m² (Elemento min. 1 m²)
misura max. cm 179 x 179

L Larice alp.	Art. Nr. 67152700
G Larice Ingrigito	Art. Nr. 6715275126
O Abete oliato 103N	Art. Nr. 6405260040
O Abete oliato 112N	Art. Nr. 6405260041
O Abete oliato 109N	Art. Nr. 6405260042



Disponibile in:

L - Larice alp.



G - Larice Ingrigito



O - Abete oliato 103N,
Grigio luce



O - Abete oliato 112N,
Marrone noce

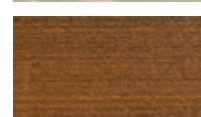

O - Abete oliato 109N,
Grigio bruno

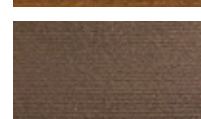



Fioriera Variant

47 x 24,5 x 18,6h
portata max. 12 Kg
Incl. porta oggetti e sottovaso

L Larice alp.	Art. Nr. 67153000
G Larice Ingrigito	Art. Nr. 6715305126
O Abete oliato 103N	Art. Nr. 6405270040
O Abete oliato 112N	Art. Nr. 6405270041
O Abete oliato 109N	Art. Nr. 6405270042



Fioriera Variant

66 x 24,5 x 18,6h
portata max. 12 Kg
Incl. porta oggetti e sottovaso

L Larice alp.	Art. Nr. 67153100
G Larice Ingrigito	Art. Nr. 6715315126
O Abete oliato 103N	Art. Nr. 6405280040
O Abete oliato 112N	Art. Nr. 6405280041
O Abete oliato 109N	Art. Nr. 6405280042



Ripiano per frangivento Variant

cm 66 x 18,6 x 9h
portata max. 5 Kg

L Larice alp.	Art. Nr. 67153500
G Larice Ingrigito	Art. Nr. 6715355126
O Abete oliato 103N	Art. Nr. 6405290040
O Abete oliato 112N	Art. Nr. 6405290041
O Abete oliato 109N	Art. Nr. 6405290042



Appoggia attrezzi per frangivento Variant

cm 60 x 5,3 x 7h
portata max. 2 Kg

- | | |
|----------------------------|---------------------|
| L Larice alp. | Art. Nr. 67153800 |
| G Larice Ingrigito | Art. Nr. 6715385126 |
| O Abete oliato 103N | Art. Nr. 6405300040 |
| O Abete oliato 112N | Art. Nr. 6405300041 |
| O Abete oliato 109N | Art. Nr. 6405300042 |





Country

Lo stile rustico che non passa inosservato

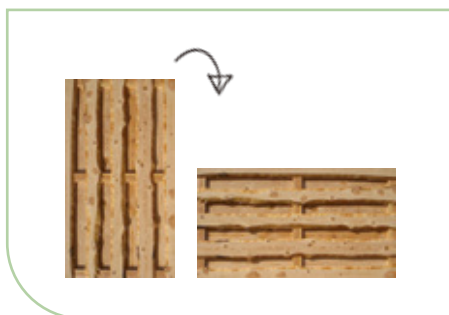
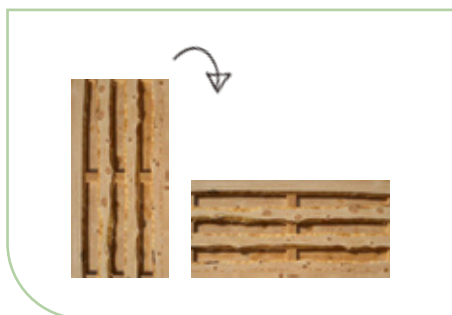

Frangivento Country

cm 89 x 179

larice alpino - tavole ruvide a sciavero con resti di raffia e corteccia

spessore tavola 18 mm - montaggio su entrambi i lati
avvitato con viti in inox sul lato a vista

- L** Larice alp. Art. Nr. 670490
- G** Larice Ingrigito Art. Nr. 6704905126

Frangivento Country

cm 119 x 179

larice alpino - tavole ruvide a sciavero con resti di raffia e corteccia

spessore tavola 18 mm - montaggio su entrambi i lati
avvitato con viti in inox sul lato a vista

- L** Larice alp. Art. Nr. 670491
- G** Larice Ingrigito Art. Nr. 6704915126

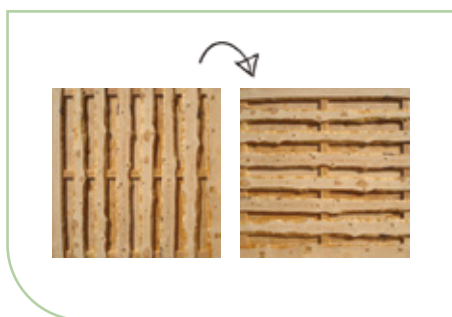

Frangivento Country

cm 179 x 179

larice alpino - tavole ruvide a sciavero con resti di raffia e corteccia

spessore tavola 18 mm - montaggio su entrambi i lati
avvitato con viti in inox sul lato a vista

- L** Larice alp. Art. Nr. 670492
- G** Larice Ingrigito Art. Nr. 6704925126

Frangivento Country

cm 179 x 89

larice alpino - tavole ruvide a sciavero con resti di raffia e corteccia

spessore tavola 18 mm - montaggio su entrambi i lati
avvitato con viti in inox sul lato a vista

- L** Larice alp. Art. Nr. 670493
- G** Larice Ingrigito Art. Nr. 6704935126

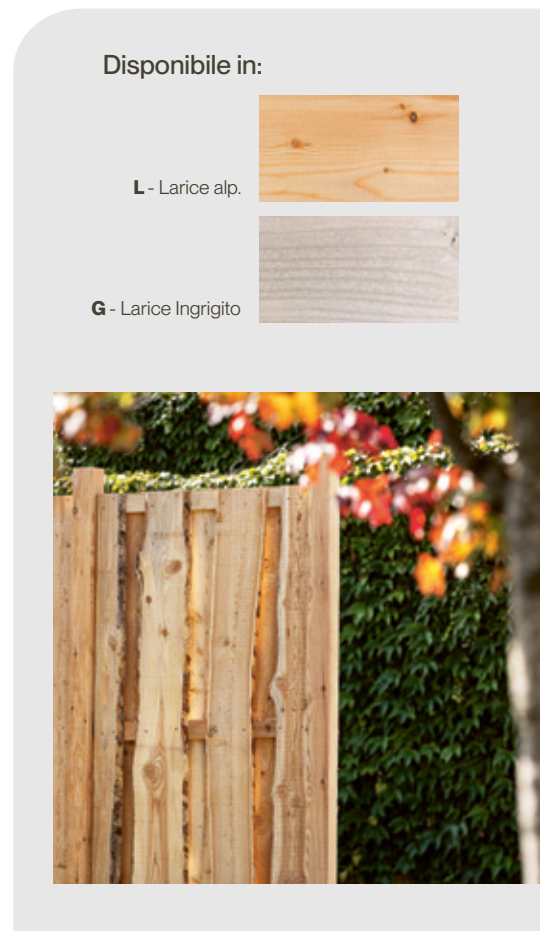

Disponibile in:

L - Larice alp.



G - Larice Ingrigito

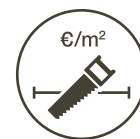
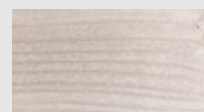

Frangivento Country

su misura

prezzo - Euro/m² (elemento min. 1 m²)
Maximale Größe cm 179 x 179

- L** Larice alp. Art. Nr. 670485
- G** Larice Ingrigito Art. Nr. 6704855126



Garbino

Nato dal vento per una protezione completa



Frangivento Garbino

cm 88,5 x 89,5 / 178
cornice cm 7,0 x 4,5
tavole cm 11,5 x 2,4 - spazzolate

L Larice alp.	Art. Nr. 67067000
G Larice Ingrigito	Art. Nr. 6706705126
O Abete oliato 103N	Art. Nr. 6403240040
O Abete oliato 112N	Art. Nr. 6403240041
O Abete oliato 109N	Art. Nr. 6403240042

Frangivento Garbino

su misura
prezzo - Euro/m² (elemento min. 1 m²)
misura max. cm 179 x 179

L Larice alp.	Art. Nr. 67066600
G Larice Ingrigito	Art. Nr. 6706665126
O Abete oliato 103N	Art. Nr. 6403170040
O Abete oliato 112N	Art. Nr. 6403170041
O Abete oliato 109N	Art. Nr. 6403170042

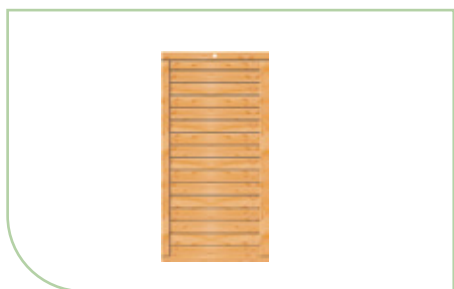
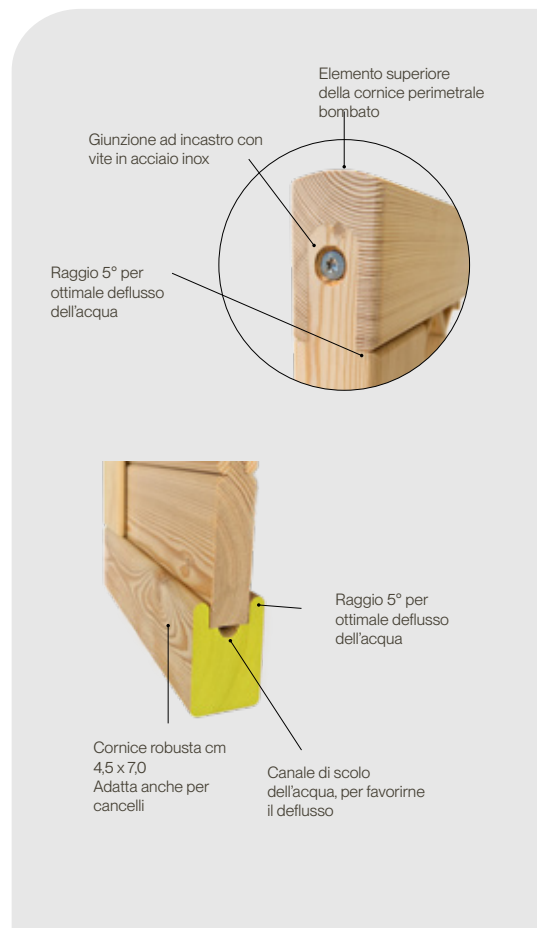

Frangivento Garbino

cm 88,5 x 178
cornice cm 7,0 x 4,5
tavole cm 11,5 x 2,4 - spazzolate

L Larice alp.	Art. Nr. 67067200
G Larice Ingrigito	Art. Nr. 6706725126
O Abete oliato 103N	Art. Nr. 6403190040
O Abete oliato 112N	Art. Nr. 6403190041
O Abete oliato 109N	Art. Nr. 6403190042

Frangivento Garbino

cm 118,5 x 178
cornice cm 7,0 x 4,5
tavole cm 11,5 x 2,4 - spazzolate

L Larice alp.	Art. Nr. 67067300
G Larice Ingrigito	Art. Nr. 6706735126
O Abete oliato 103N	Art. Nr. 6403200040
O Abete oliato 112N	Art. Nr. 6403200041
O Abete oliato 109N	Art. Nr. 6403200042

Frangivento Garbino

cm 178,5 x 178
cornice cm 7,0 x 4,5
tavole cm 11,5 x 2,4 - spazzolate

L Larice alp.	Art. Nr. 67067400
G Larice Ingrigito	Art. Nr. 6706745126
O Abete oliato 103N	Art. Nr. 6403220040
O Abete oliato 112N	Art. Nr. 6403220041
O Abete oliato 109N	Art. Nr. 6403220042

Disponibile in:



L - Larice alp.



G - Larice Ingrigito



O - Abete oliato 103N,
Grigio luce



O - Abete oliato 112N,
Marrone noce



O - Abete oliato 109N,
Grigio bruno



Baia

La griglia per numerose applicazioni

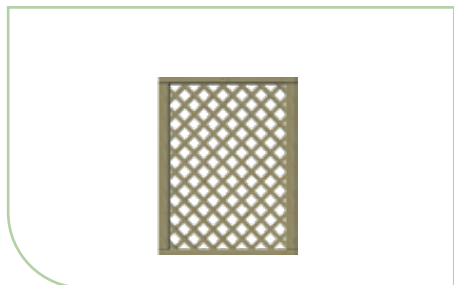

Grigliato Baia

cm 118,5 x 150
cornice cm 7,0 x 4,5

- L** Larice alp. Art. Nr. 67086800
- G** Larice Ingrigito Art. Nr. 6708685126
- I** Pino impregnato in autoclave Art. Nr. 640186



Grigliato Baia

cm 88,5 x 150
cornice cm 7,0 x 4,5

- L** Larice alp. Art. Nr. 67086700
- G** Larice Ingrigito Art. Nr. 6708675126
- I** Pino impregnato in autoclave Art. Nr. 640167



Grigliato Baia

cm 88,5 x 178
cornice cm 7,0 x 4,5

- L** Larice alp. Art. Nr. 67086400
- G** Larice Ingrigito Art. Nr. 6708645126
- I** Pino impregnato in autoclave Art. Nr. 640168



Grigliato Baia

cm 118,5 x 178
cornice cm 7,0 x 4,5

- L** Larice alp. Art. Nr. 67086500
- G** Larice Ingrigito Art. Nr. 6708655126
- I** Pino impregnato in autoclave Art. Nr. 640187

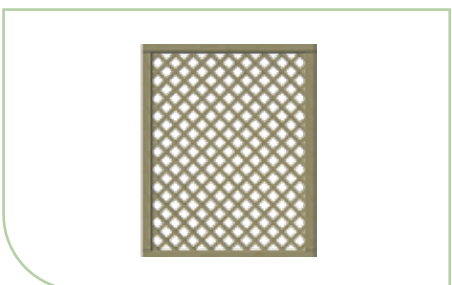

Grigliato Baia

cm 148,5 x 178
cornice cm 7,0 x 4,5

- L** Larice alp. Art. Nr. 67086900
- G** Larice Ingrigito Art. Nr. 6708695126
- I** Pino impregnato in autoclave Art. Nr. 640188

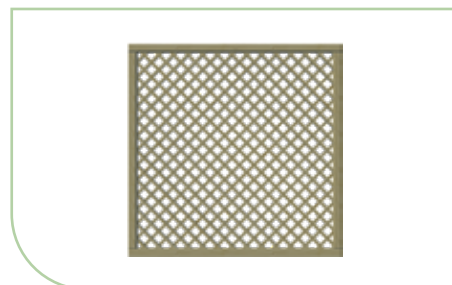

Grigliato Baia

cm 178,5 x 178
cornice cm 7,0 x 4,5

- L** Larice alp. Art. Nr. 67086600
- G** Larice Ingrigito Art. Nr. 6708665126
- I** Pino impregnato in autoclave Art. Nr. 640189

Grigliato Baia

cm 100 x 100
cornice cm 7,0 x 4,5

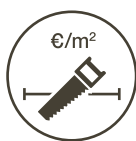

- L** Larice alp. Art. Nr. 67086200
- G** Larice Ingrigito Art. Nr. 6708625126
- I** Pino impregnato in autoclave Art. Nr. 640184

Disponibile in:



L - Larice alp.



G - Larice Ingrigito



I - Pino impregnato in autoclave

Montante

Testa diritta



Lamellare - Larice alpino

cm 9 x 9

109 cm h	L	Larice alp.	Art. Nr. 67043600
109 cm h	G	Larice Ingrigito	Art. Nr. 6704365126
199 cm h	L	Larice alp.	Art. Nr. 67043800
199 cm h	G	Larice Ingrigito	Art. Nr. 6704385126

Lamellare - Pino impregnato in autoclave

cm 9 x 9

100 cm h	I	Pino impregnato in autoclave	Art. Nr. 653175
190 cm h	I	Pino impregnato in autoclave	Art. Nr. 653178

Testa a taglio 30°

Lamellare - Larice alpino

cm 9 x 9

109 cm h	L	Larice alp.	Art. Nr. 67041200
109 cm h	G	Larice Ingrigito	Art. Nr. 6704125126
199 cm h	L	Larice alp.	Art. Nr. 67041400
199 cm h	G	Larice Ingrigito	Art. Nr. 6704145126

Lamellare - Pino impregnato in autoclave

cm 9 x 9

100 cm h	I	Pino impregnato in autoclave	Art. Nr. 653181
190 cm h	I	Pino impregnato in autoclave	Art. Nr. 653184

Lamellare - Abete oliato

cm 9 x 9

100 cm h	O	Abete oliato 103N	Art. Nr. 6531750040
100 cm h	O	Abete oliato 112N	Art. Nr. 6531750041
100 cm h	O	Abete oliato 109N	Art. Nr. 6531750042
199 cm h	O	Abete oliato 103N	Art. Nr. 6531780040
199 cm h	O	Abete oliato 112N	Art. Nr. 6531780041
199 cm h	O	Abete oliato 109N	Art. Nr. 6531780042

Massello - Pino impregnato in autoclave

cm 9 x 9

100 cm h	I	Pino impregnato in autoclave	Art. Nr. 653201
190 cm h	I	Pino impregnato in autoclave	Art. Nr. 653204



Lamellare in Abete oliato

cm 9 x 9

100 cm h	O	Abete oliato 103N	Art. Nr. 6531810040
100 cm h	O	Abete oliato 112N	Art. Nr. 6531810041
100 cm h	O	Abete oliato 109N	Art. Nr. 6531810042
199 cm h	O	Abete oliato 103N	Art. Nr. 6531840040
199 cm h	O	Abete oliato 112N	Art. Nr. 6531840041
199 cm h	O	Abete oliato 109N	Art. Nr. 6531840042

Massello - Pino impregnato in autoclave

cm 9 x 9

100 cm h	I	Pino impregnato in autoclave	Art. Nr. 653207
190 cm h	I	Pino impregnato in autoclave	Art. Nr. 653210

Testa a Piramide



Lamellare - Larice alpino

cm 9 x 9

109 cm h	L	Larice alp.	Art. Nr. 67042700
109 cm h	G	Larice Ingrigito	Art. Nr. 6704275126
199 cm h	L	Larice alp.	Art. Nr. 67042900
199 cm h	G	Larice Ingrigito	Art. Nr. 6704295126

Lamellare in Abete oliato

cm 9 x 9

100 cm h	O	Abete oliato 103N	Art. Nr. 6531300040
100 cm h	O	Abete oliato 112N	Art. Nr. 6531300041
100 cm h	O	Abete oliato 109N	Art. Nr. 6531300042
199 cm h	O	Abete oliato 103N	Art. Nr. 6531310040
199 cm h	O	Abete oliato 112N	Art. Nr. 6531310041
199 cm h	O	Abete oliato 109N	Art. Nr. 6531310042

Testa arrotondata



Lamellare - Larice alpino

cm 9 x 9

109 cm h	L	Larice alp.	Art. Nr. 67042000
109 cm h	G	Larice Ingrigito	Art. Nr. 6704205126
199 cm h	L	Larice alp.	Art. Nr. 67042200
199 cm h	G	Larice Ingrigito	Art. Nr. 6704225126

Lamellare in Abete oliato

cm 9 x 9

100 cm h	O	Abete oliato 103N	Art. Nr. 6531870040
100 cm h	O	Abete oliato 112N	Art. Nr. 6531870041
100 cm h	O	Abete oliato 109N	Art. Nr. 6531870042
199 cm h	O	Abete oliato 103N	Art. Nr. 6531900040
199 cm h	O	Abete oliato 112N	Art. Nr. 6531900041
199 cm h	O	Abete oliato 109N	Art. Nr. 6531900042

Lamellare - Pino impregnato in autoclave

cm 9 x 9

100 cm h	I	Pino impregnato in autoclave	Art. Nr. 653187
190 cm h	I	Pino impregnato in autoclave	Art. Nr. 653190

Massello - Larice alpino

cm 9 x 9

199 cm h	L	Larice alp.	Art. Nr. 67044800
199 cm h	G	Larice Ingrigito	Art. Nr. 6704485126

Massello - Pino impregnato in autoclave

cm 9 x 9

100 cm h	I	Pino impregnato in autoclave	Art. Nr. 653213
190 cm h	I	Pino impregnato in autoclave	Art. Nr. 653216

Ferramenta

Per frangivento, grigliati e recinzioni



Cappuccio di protezione quadro

zincato

90 x 90 mm

Art. Nr. 404560



Cappuccio di prot. a 30°

zincato

90 x 90 mm

Art. Nr. 405436



Cappuccio di prot. a piramide

zincato

90 x 90 mm

Art. Nr. 405452

Fissaggio grigliati / frangivento:



Piastra ad „L“

per fissaggio grigliati | kit 4 pz. | in inox | Art. Nr. 401660

per fissaggio grigliati | kit 4 pz. | zincato | Art. Nr. 401291



Piastra di fissaggio - Charme / Garbino

Set 4 St. | viti e boccole incl. |

in inox | Art. Nr. 401656

Fissaggio frangivento Charme e Garbino

Per il fissaggio dei frangivento al montante c'è l'apposito kit piastra per il fissaggio a scomparsa. Questo set è composto di 4 piastre con boccole e viti. Entrambi i frangivento sono già predisposti degli appositi fori sui lati per poter montare la piastra.

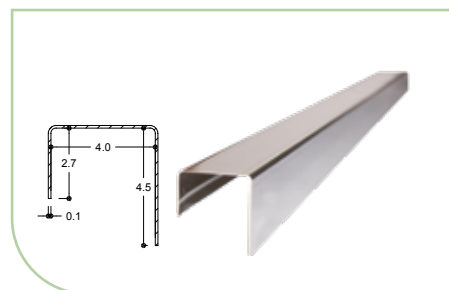

Copertura in inox

cm 89 lungh. | Art. Nr. 670940

cm 179 lungh. | Art. Nr. 670941



Ancoraggi a terra

1 - Ancoraggio ad "U" | da tassellare per montante cm 9x9 | zincato a caldo
Art. Nr. 401640

2 - Ancoraggio ad "H" | a cementare per montante cm 9x9 | zincato a caldo
Art. Nr. 401650

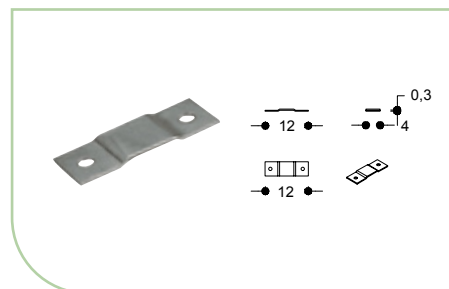

Cavallotto per ferro ad "U"

zincato, per recinzioni

mm 120 x 40

Art. Nr. 404581

viti Art. Nr. 402865

Kit porte



Kit maniglia e rosetta

acciaio inox e superficie satinata
misure in mm

mm 130 x 66

Art. Nr. 401632



Bocchetta per serratura

acciaio inox
misure in mm

mm 210 x 30 x 2

Art. Nr. 401628



Kit completo cerniera cancello

regolabile, sx/dx, cancello singolo, acciaio inox
misure in mm

Art. Nr. 401631



Cilindro per serratura ad incasso

zincato a caldo, 35/50 (per frangivento Garbino)
misure in mm

mm 33 x 85 x 17

Art. Nr. 401629

zincato a caldo, 50/50
misure in mm

mm 33 x 100 x 17

Art. Nr. 401630

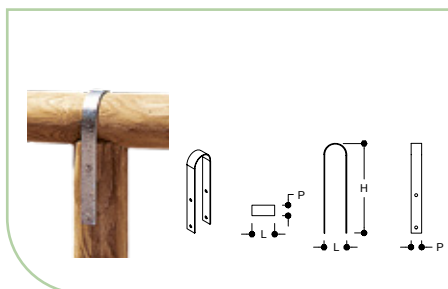

Ferro ad "U" per recinzioni

zincato

mm ø 100

Art. Nr. 404578

viti Art. Nr. 402865

mm ø 120

Art. Nr. 404579



Serratura ad incasso

PZ92, 35 mm
misure in mm

mm 245 x 24 x 50

Art. Nr. 401627

Lavorazione fresatura e montaggio sportello

incluso listello a battuta e viti.

Per tutti i modelli tranne Country.

Art. Nr. 629983

scegli il modello del frangivento di tuo interesse

Scegli (401631, 401627, 401628, 401632, 401629)

aggiungi i componenti che ti permetteranno di realizzare la tua porta (401631,401627,401628,401632,401629)

N.B. - larghezza massima consigliata 100cm

- per montaggio e lavorazione della bocchetta occorre scegliere due relativi montanti, questi non sono inclusi.



Recinzioni

Bressanone



Tavoletta testa arrotondata

cm 2 x 9,3 x h
in larice
piallato su 4 lati
angoli smussati

79 cm h	L Larice alp.	Art. Nr. 67045700	
79 cm h	G Larice Ingrigito	Art. Nr. 6704575126	
99 cm h	L Larice alp.	Art. Nr. 67045800	
99 cm h	G Larice Ingrigito	Art. Nr. 6704585126	
119 cm h	L Larice alp.	Art. Nr. 67045900	
119 cm h	G Larice Ingrigito	Art. Nr. 6704595126	
79 cm h	L Larice alp.	Art. Nr. 67142500	STRUKTURA
79 cm h	G Larice Ingrigito	Art. Nr. 6714255126	STRUKTURA
99 cm h	L Larice alp.	Art. Nr. 67142600	STRUKTURA
99 cm h	G Larice Ingrigito	Art. Nr. 6714265126	STRUKTURA
119 cm h	L Larice alp.	Art. Nr. 67142700	STRUKTURA
119 cm h	G Larice Ingrigito	Art. Nr. 6714275126	STRUKTURA

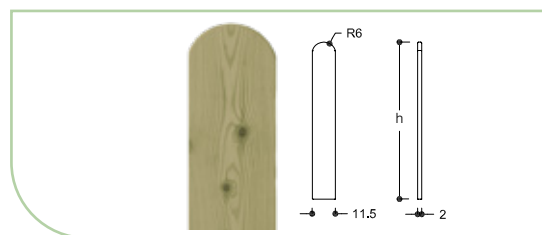

Tavoletta stondata

cm 2 x 11,5
smussata su tutti i lati
in pino impregnato in autoclave cl. 3

78 cm h	I Pino impregnato in autoclave	Art. Nr. 644726
98 cm h	I Pino impregnato in autoclave	Art. Nr. 644727
118 cm h	I Pino impregnato in autoclave	Art. Nr. 644728
198 cm h	I Pino impregnato in autoclave	Art. Nr. 644729



Merano



Tavoletta Merano taglio in testa 30°

cm 2 x 9,3 x h
in larice
piallato su 4 lati
angoli smussati

in larice alpino spazzolato **STRUKTURA**

79 cm h	L Larice alp.	Art. Nr. 67045100
79 cm h	G Larice Ingrigito	Art. Nr. 6704515126
99 cm h	L Larice alp.	Art. Nr. 67045200
99 cm h	G Larice Ingrigito	Art. Nr. 6704525126
119 cm h	L Larice alp.	Art. Nr. 67045300
119 cm h	G Larice Ingrigito	Art. Nr. 6704535126

79 cm h	L Larice alp.	Art. Nr. 67142000
79 cm h	G Larice Ingrigito	Art. Nr. 6714205126
99 cm h	L Larice alp.	Art. Nr. 67142100
99 cm h	G Larice Ingrigito	Art. Nr. 6714215126
119 cm h	L Larice alp.	Art. Nr. 67142200
119 cm h	G Larice Ingrigito	Art. Nr. 671422512



Traversino



Traversino

cm 4,2 x 7,0
in larice
in larice piallato su 4 lati
angoli smussati

200 cm h **L** Larice alp. Art. Nr. 67039000

200 cm h **G** Larice Ingrigito Art. Nr. 6703905126

250 cm h **L** Larice alp. Art. Nr. 67039100

250 cm h **G** Larice Ingrigito Art. Nr. 6703915126

300 cm h **L** Larice alp. Art. Nr. 67039200

300 cm h **G** Larice Ingrigito Art. Nr. 6703925126



Mobili giardino

Sirmione

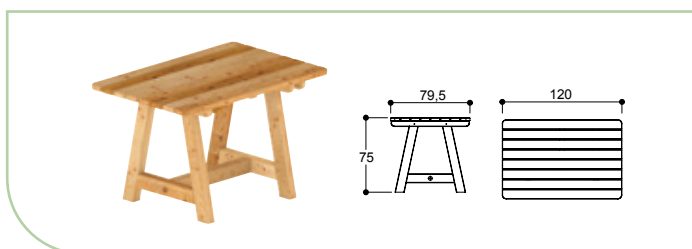

Tavolo Sirmione

cm 120 x 79,5 x 75 h

- L** Larice alp. Art. Nr. 67112800
- G** Larice Ingrigito Art. Nr. 6711285126
- I** Pino impregnato in autoclave Art. Nr. 630101

STRUKTURA
STRUKTURA

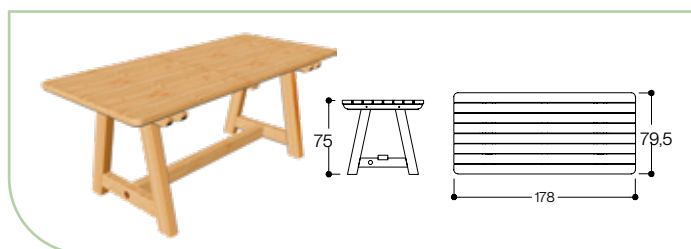

Tavolo Sirmione

cm 178 x 79,5 x 75 h

- L** Larice alp. Art. Nr. 67113000
- G** Larice Ingrigito Art. Nr. 6711305126
- I** Pino impregnato in autoclave Art. Nr. 630102

STRUKTURA
STRUKTURA

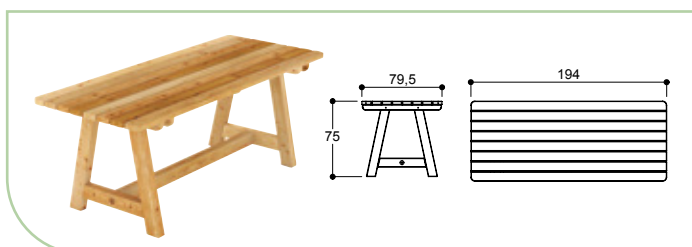

Tavolo Sirmione

cm 194 x 79,5 x 75 h

- L** Larice alp. Art. Nr. 67113100
- G** Larice Ingrigito Art. Nr. 6711315126
- I** Pino impregnato in autoclave Art. Nr. 630104

STRUKTURA
STRUKTURA

Disponibile in:



L - Larice alp.



G - Larice Ingrigito



I - Pino impregnato in autoclave

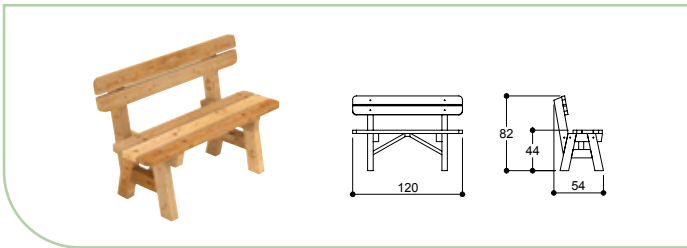

Panca Sirmione - con schienale

cm 120 x 54 x 44/82 h

L Larice alp.

Art. Nr. 67113800

STRUKTURA

G Larice Ingrigito

Art. Nr. 6711385126

STRUKTURA

I Pino impregnato in autoclave

Art. Nr. 630121

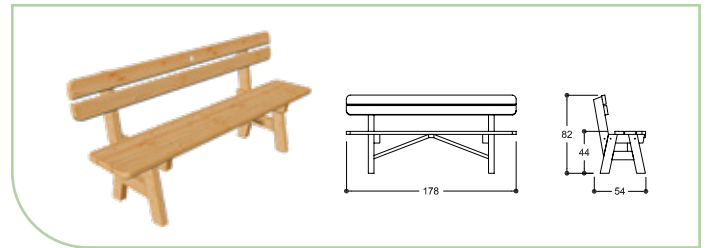

Panca Sirmione - con schienale

cm 178 x 54 x 44/82 h

L Larice alp.

Art. Nr. 67114000

STRUKTURA

G Larice Ingrigito

Art. Nr. 6711405126

STRUKTURA

I Pino impregnato in autoclave

Art. Nr. 630122

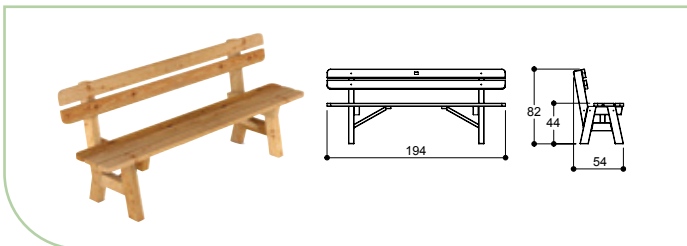

Panca Sirmione - con schienale

194 x 54 x 44/82 h

L Larice alp.

Art. Nr. 67114100

STRUKTURA

G Larice Ingrigito

Art. Nr. 6711415126

STRUKTURA

I Pino impregnato in autoclave

Art. Nr. 630124

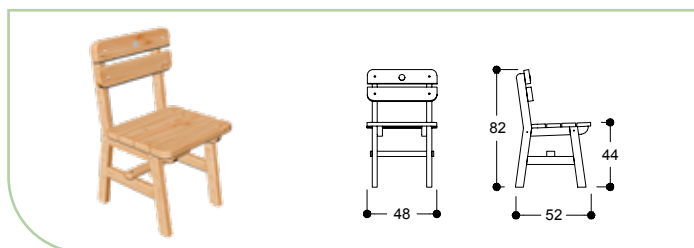

Sedia Sirmione

cm 48 x 52 x 44/82 h

- L** Larice alp. Art. Nr. 67114500
- G** Larice Ingrigito Art. Nr. 6711455126
- I** Pino impregnato in autoclave Art. Nr. 630180

STRUKTURA

STRUKTURA

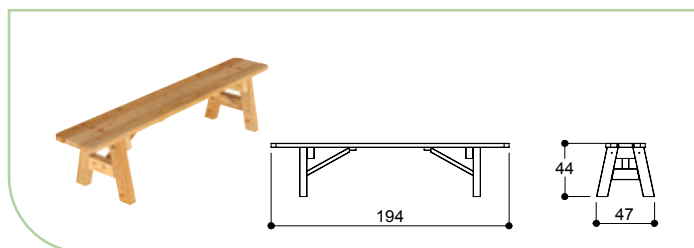

Panca Sirmione - senza schienale

cm 194 x 47 x 44 h

- L** Larice alp. Art. Nr. 67113600
- G** Larice Ingrigito Art. Nr. 6711365126
- I** Pino impregnato in autoclave Art. Nr. 630144

STRUKTURA

STRUKTURA

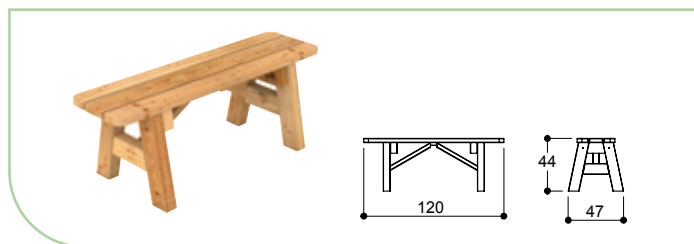

Panca Sirmione - senza schienale

cm 120 x 47 x 44 h

- L** Larice alp. Art. Nr. 67113300
- G** Larice Ingrigito Art. Nr. 6711335126
- I** Pino impregnato in autoclave Art. Nr. 630141

STRUKTURA

STRUKTURA

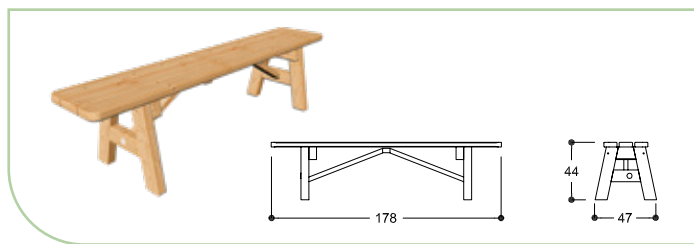

Panca Sirmione - senza schienale

cm 178 x 47 x 44 h

- L** Larice alp. Art. Nr. 67113500
- G** Larice Ingrigito Art. Nr. 6711355126
- I** Pino impregnato in autoclave Art. Nr. 630142

STRUKTURA

STRUKTURA

Double Face

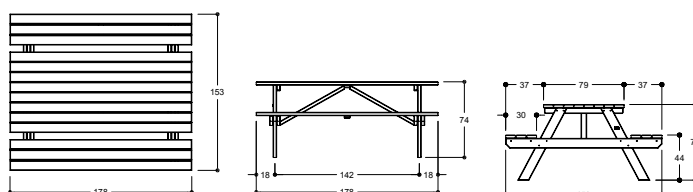

Gruppo Double Face

cm 178 x 153 x 44/74 h

L Larice alp.

Art. Nr. 67115000

STRUKTURA

G Larice Ingrigito

Art. Nr. 6711505126

STRUKTURA

I Pino impregnato in autoclave

Art. Nr. 631203

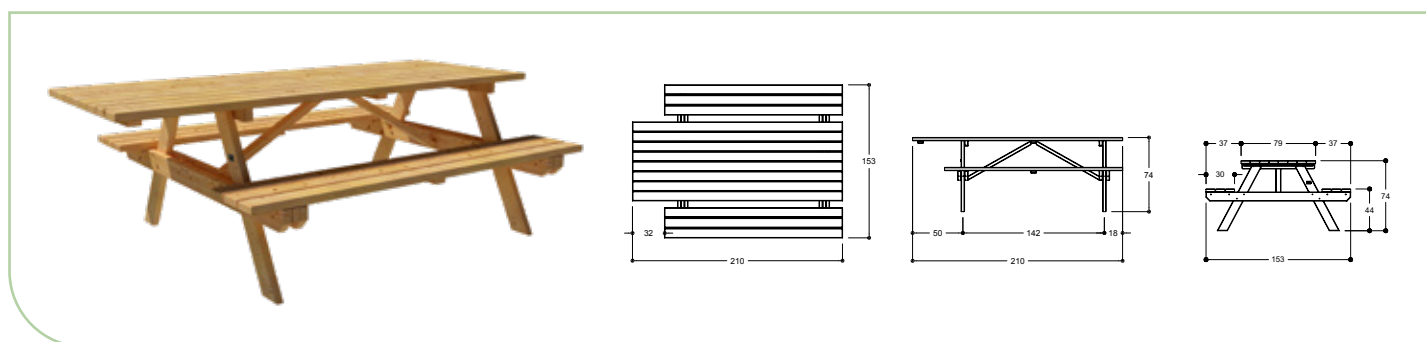

Gruppo Double Face - per diversamente abili



cm 210 x 153 x 44/74 h

L Larice alp.

Art. Nr. 67115300

STRUKTURA

G Larice Ingrigito

Art. Nr. 6711535126

STRUKTURA

I Pino impregnato in
autoclave

Art. Nr. 631201

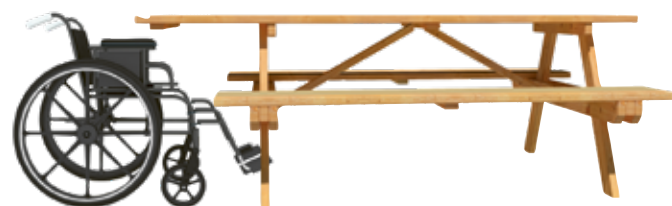



Fioriere e ortoalto

Sirmione

Vaso con sottovaso
in polipropilene
cm 33,5x33,5x33,5
Art. Nr. 632818

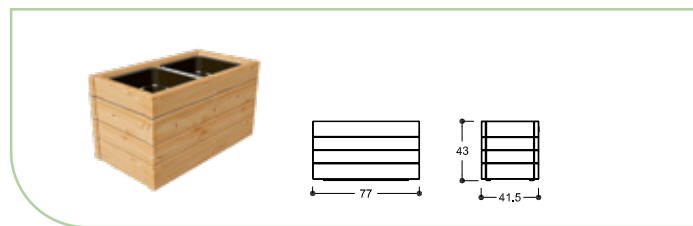
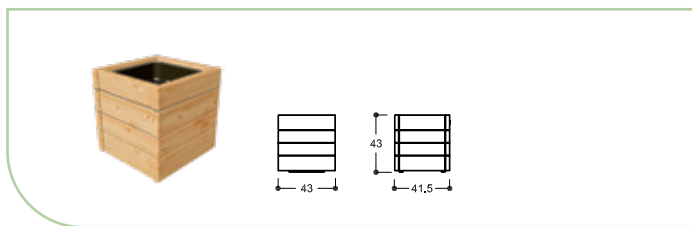

Fioriera Sirmione

cm 43 x 41,5 x 43 h
comprensiva di vaso in polipropilene e sottovaso (25 lt.)

L Larice alp.	Art. Nr. 67060500	STRUKTURA
G Larice Ingrigito	Art. Nr. 6706055126	STRUKTURA
O Abete oliato 103N	Art. Nr. 6320200040	
O Abete oliato 112N	Art. Nr. 6320200041	
O Abete oliato 109N	Art. Nr. 6320200042	
I Pino impregnato in autoclave	Art. Nr. 632020	

Fioriera Sirmione

cm 77 x 41,5 x 43 h
comprensiva di vasi in polipropilene e sottovasi (25 lt.)

L Larice alp.	Art. Nr. 67060600	STRUKTURA
G Larice Ingrigito	Art. Nr. 6706065126	STRUKTURA
O Abete oliato 103N	Art. Nr. 6320210040	
O Abete oliato 112N	Art. Nr. 6320210041	
O Abete oliato 109N	Art. Nr. 6320210042	
I Pino impregnato in autoclave	Art. Nr. 632021	

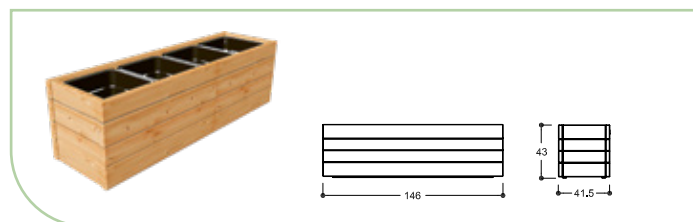
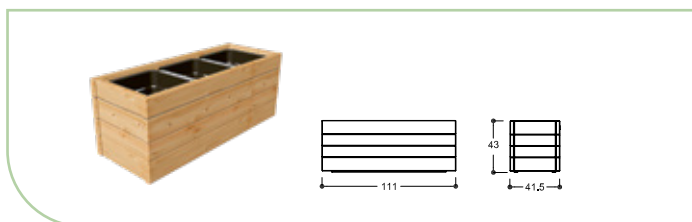

Fioriera Sirmione

cm 111 x 41,5 x 43 h
comprensiva di vasi in polipropilene e sottovasi (25 lt.)

L Larice alp.	Art. Nr. 67060700	STRUKTURA
G Larice Ingrigito	Art. Nr. 6706075126	STRUKTURA
O Abete oliato 103N	Art. Nr. 6320220040	
O Abete oliato 112N	Art. Nr. 6320220041	
O Abete oliato 109N	Art. Nr. 6320220042	
I Pino impregnato in autoclave	Art. Nr. 632022	

Fioriera Sirmione

cm 146 x 41,5 x 43 h
comprensiva di vasi in polipropilene e sottovasi (25 lt.)

L Larice alp.	Art. Nr. 67060800	STRUKTURA
G Larice Ingrigito	Art. Nr. 6706085126	STRUKTURA
O Abete oliato 103N	Art. Nr. 6320230040	
O Abete oliato 112N	Art. Nr. 6320230041	
O Abete oliato 109N	Art. Nr. 6320230042	
I Pino impregnato in autoclave	Art. Nr. 632023	

Disponibile in:



L - Larice alp.



G - Larice Ingrigito



O - Abete oliato 103N,
Grigio luce



O - Abete oliato 112N,
Marrone noce

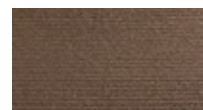

O - Abete oliato 109N,
Grigio bruno



I - Pino impregnato in autoclave

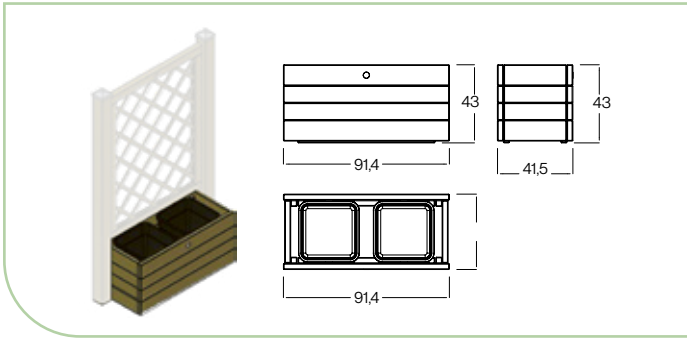

Fioriera Sirmione

cm 91,4 x 41,5 x 43 h
 comprensiva di vaso in polipropilene e sottovaso (25 lt.)
 Adatta per grigliati cm 88,5

■ Pino impregnato in autoclave Art. Nr. 632024

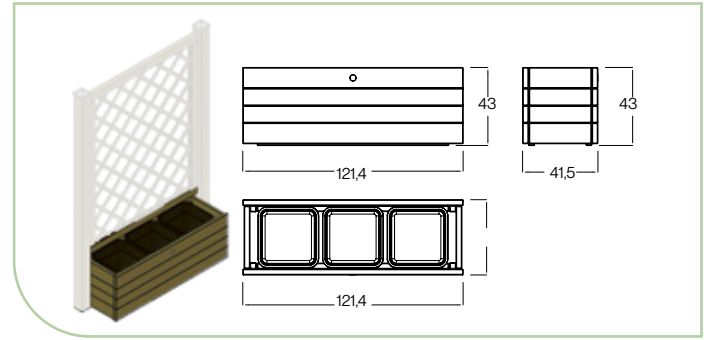

Fioriera Sirmione

cm 121,4 x 41,5 x 43 h
 comprensiva di vasi in polipropilene e sottovasi (25 lt.)
 Adatta per grigliati cm 118,5

■ Pino impregnato in autoclave Art. Nr. 632025

Disponibile in:



■ - Pino impregnato in autoclave



Fanes

Crescita ottimizzata per i differenti strati e lo sviluppo di calore all'interno

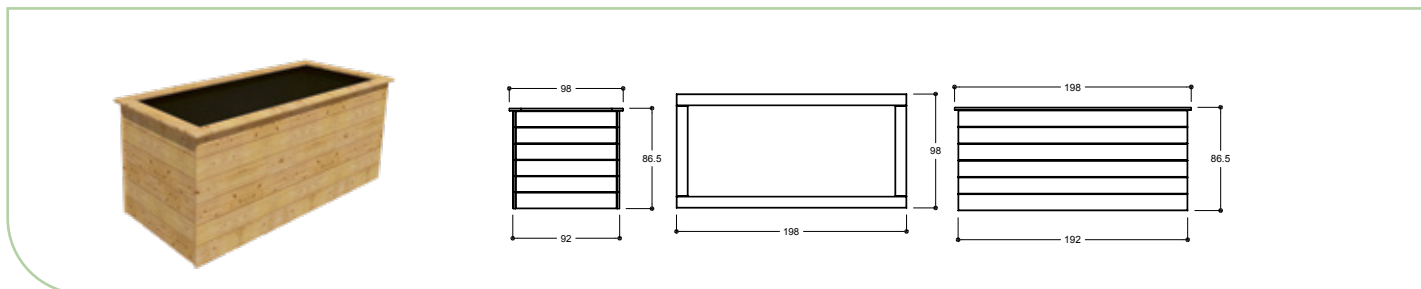

Ortoalto Fanes

cm 198 x 98 x 86,5 h

in legno di larice alpino

incl. membrana alveolare e rete in filo di ferro a maglia esagonale

L Larice alp.

Art. Nr. 67120200

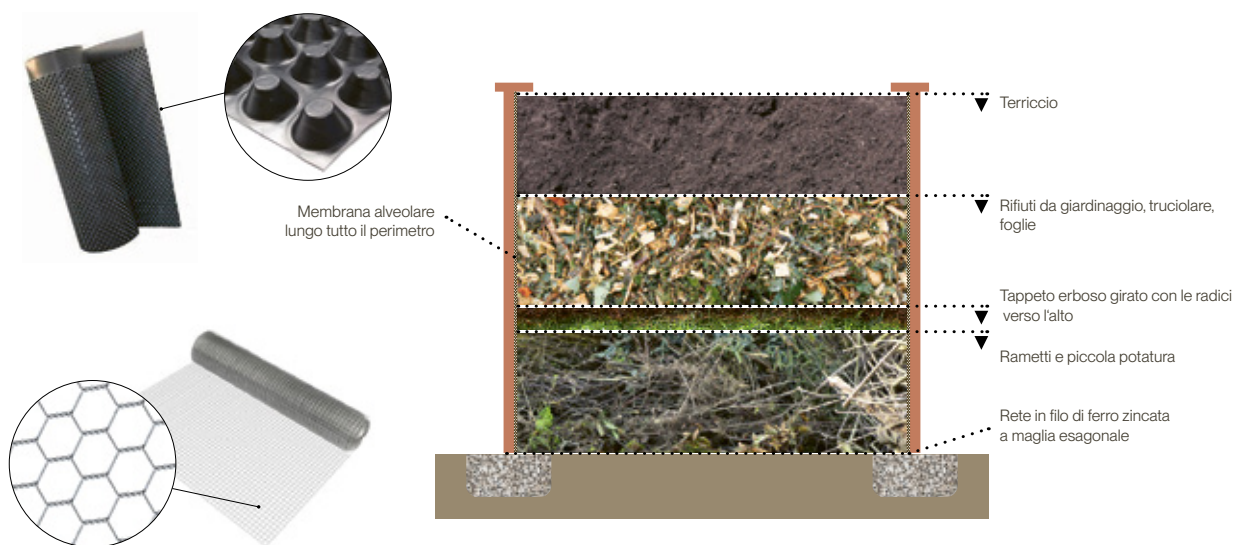

Indicazioni

Prima di tutto planare il terreno dove si intende piazzare l'orto. Dopodichè è necessario fare, lungo tutto il perimetro delle pareti in legno, un drenaggio con del ghiaino (ca. 20 cm di larghezza e 10 cm di profondità) per consentire il deflusso dell'acqua. Come alternativa può essere anche posato su dei mattoni.

Sullo sfondo posare la rete in filo di ferro zincato a maglia esagonale contro roditori.

Fatto questo si inizia a riempire l'orto alto con i diversi strati di ca. 25-40 cm.

Il primo strato è composto da rametti e piccola potatura. Questo strato garantisce l'aerazione da sotto dei rifiuti di giardinaggio e permette così una regolare decomposizione.

Per evitare che il materiale più fine posto sopra possa filtrare nello strato sotto è consigliabile posare uno strato di tappeto erboso girato con le radici verso l'alto.

Il secondo strato consiste in rifiuti da giardinaggio, truciolare e foglie. L'ultimo strato poi è composto da terriccio. Un ottima base per piantare ogni tipo di verdura, insalata, erbe o anche fiori.



Protezione

Protezione con Idro-olio

Il nostro legno ti regala qualità ogni giorno, proteggilo con le giuste cure. Così potrai mantenere i tuoi prodotti belli e genuini nel tempo.

Idro-olio per legno all'esterno

Gli idro-oli sono basati su formulazioni moderne di leganti ibridi. Sviluppati in laboratorio e collaudati nella pratica, i prodotti utilizzano la tecnologia UV+ Protection e Radical Block per garantire la durata nel tempo delle superfici in legno ed enfatizzare la bellezza naturale di facciate, schermature e terrazze esterne con un raffinato aspetto opaco.

Non crea uno strato sigillato sulla superficie del legno, ma permette al legno di „respirare“, evitando che l'umidità rimanga bloccata nel legno. Grazie alla formula autoconsumante, non si sfalda, i lavori di manutenzione e rinnovo sono possibili senza carteggiatura.

La soluzione ottimale per uso esterno

- Autoconsumante, non si sfalda
- Cura e manutenzione senza carteggiatura
- Resistente ai raggi UV
- Eccellente resistenza agli agenti atmosferici
- Elevata penetrazione
- Rapida asciugatura
- Ecologico e sostenibile
- Adatto per legni teneri e duri

Gamma colori



103N



101N



104N



102N



112N



111N



107N

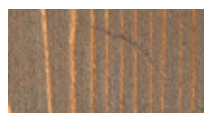

113N



109N



114N



110N



215N



103N	Art. Nr. 390205	1,0 Lt
	Art. Nr. 390206	5,0 Lt

101N	Art. Nr. 390207	1,0 Lt
	Art. Nr. 390208	5,0 Lt

104N	Art. Nr. 390209	1,0 Lt
	Art. Nr. 390210	5,0 Lt

102N	Art. Nr. 390211	1,0 Lt
	Art. Nr. 390212	5,0 Lt

112N	Art. Nr. 390213	1,0 Lt
	Art. Nr. 390214	5,0 Lt

111N	Art. Nr. 390215	1,0 Lt
	Art. Nr. 390216	5,0 Lt

107N	Art. Nr. 390217	1,0 Lt
	Art. Nr. 390218	5,0 Lt

113N	Art. Nr. 390219	1,0 Lt
	Art. Nr. 390220	5,0 Lt

109N	Art. Nr. 390221	1,0 Lt
	Art. Nr. 390222	5,0 Lt

114N	Art. Nr. 390223	1,0 Lt
	Art. Nr. 390224	5,0 Lt

110N	Art. Nr. 390225	1,0 Lt
	Art. Nr. 390226	5,0 Lt

215N	Art. Nr. 390227	1,0 Lt
	Art. Nr. 390228	5,0 Lt



Manutenzione

Woca per bambù

Evitando il trattamento con olio il legno ingriscisce e irruvidisce, processo che avviene molto rapidamente.

Si consiglia quindi il trattamento con olio e la pulizia delle doghe per terrazze MOSO® Bamboo X-treme®

503096 Cleaner-woca-01 Patio Cleaner concentrato per terrazze in legno e WPC
503095 Oil-woca-011 Olio per listoni in Bambù

Per la Pulizia non è consentito l'uso di idropulitrici ad alta pressione, sciacquare solo con abbondante acqua.

Viraggio del colore del decking MOSO® Bamboo X-treme® nel tempo:

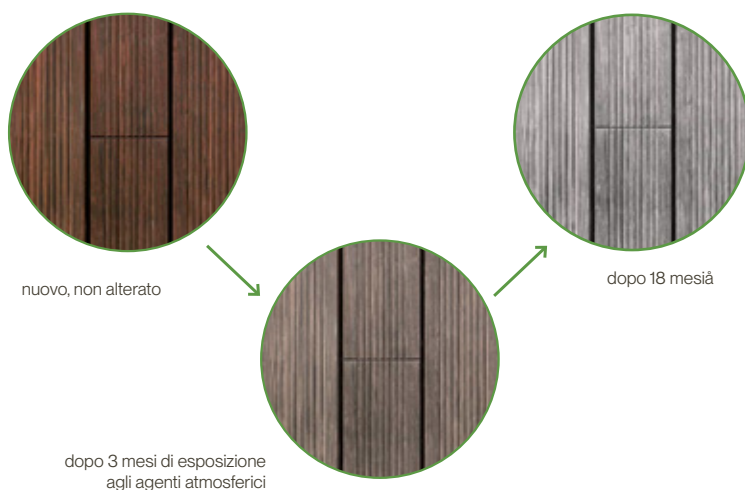

Imprex per tutti i tipi di legni

Per prendersi cura del legno, con Imprex si dà un tocco di colore ed originalità alle strutture, si tratta di un impregnante incolore a base d'acqua che protegge il legno in profondità.



mordente protettivo - 1 lt. = ca. 6 m²

Cappuccino	Art. Nr.	390154	2,5 lt.
Castagno	Art. Nr.	390130	2,5 lt.
Verde	Art. Nr.	390132	2,5 lt.
Incolore	Art. Nr.	390143	2,5 lt.



Questo catalogo è stato stampato su carta certificata FSC.



Pircher Oberland Srl

Tel. +39 0522 66 44 44

info@pircher.eu

www.pircher.eu